

Rollo. Für Fenster und Türen.

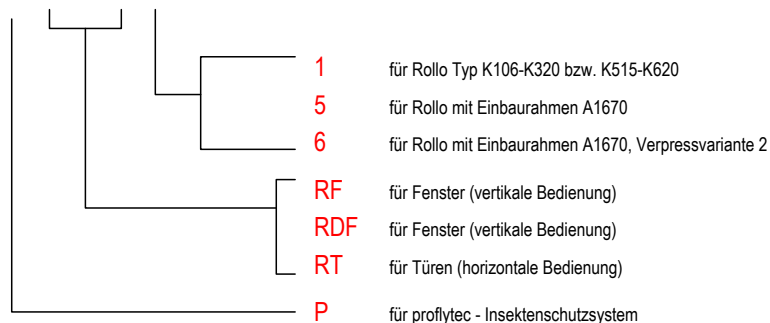

Aufbau der Standardvarianten-Nummern für Rollos:

P-..... ..



Leider können wir hier nur einen Auszug der gebräuchlichsten Varianten darstellen.
Bitte achten Sie bei Bestellung auch auf Angabe der Rahmenfarbe und gewünschte Gewebeart/-farbe.
Verwenden Sie zur Bestellung die in der Anlage beigefügte Kopiervorlage "Bestellformular".

Hinweis zum Bestellmaß:

Die Bestellmaße beziehen sich stets auf die Außenkanten der Rollos / Einbaurahmen. Siehe auch die entspr. Schnittdarstellungen.

Sondervarianten:

Außerwinkligen oder gebogene Sonderformen sind nicht möglich.
Einige klärende Informationen erhalten Sie in der Anlage "Sonderlösungen und Zubehör"

Sollten Sie eine Variante benötigen, die hier nicht aufgeführt ist, setzen Sie sich mit Ihrem Fertigungsbetrieb zur Klärung der techn. Details in Verbindung.
Durch die hohe Flexibilität dieses modernen Profilsystems mit seinen vielfältigen Kombinationsmöglichkeiten, sowie einer großen Anzahl von Zusatzprofilen (Winkel u. Rohre) können eine Vielzahl von speziellen Sonderlösungen geschaffen werden.

Rollo.

Für Fenster und Türen.



Schema-Explosion: Rollo für Fenster mit Einbaurahmen Griffvarianten

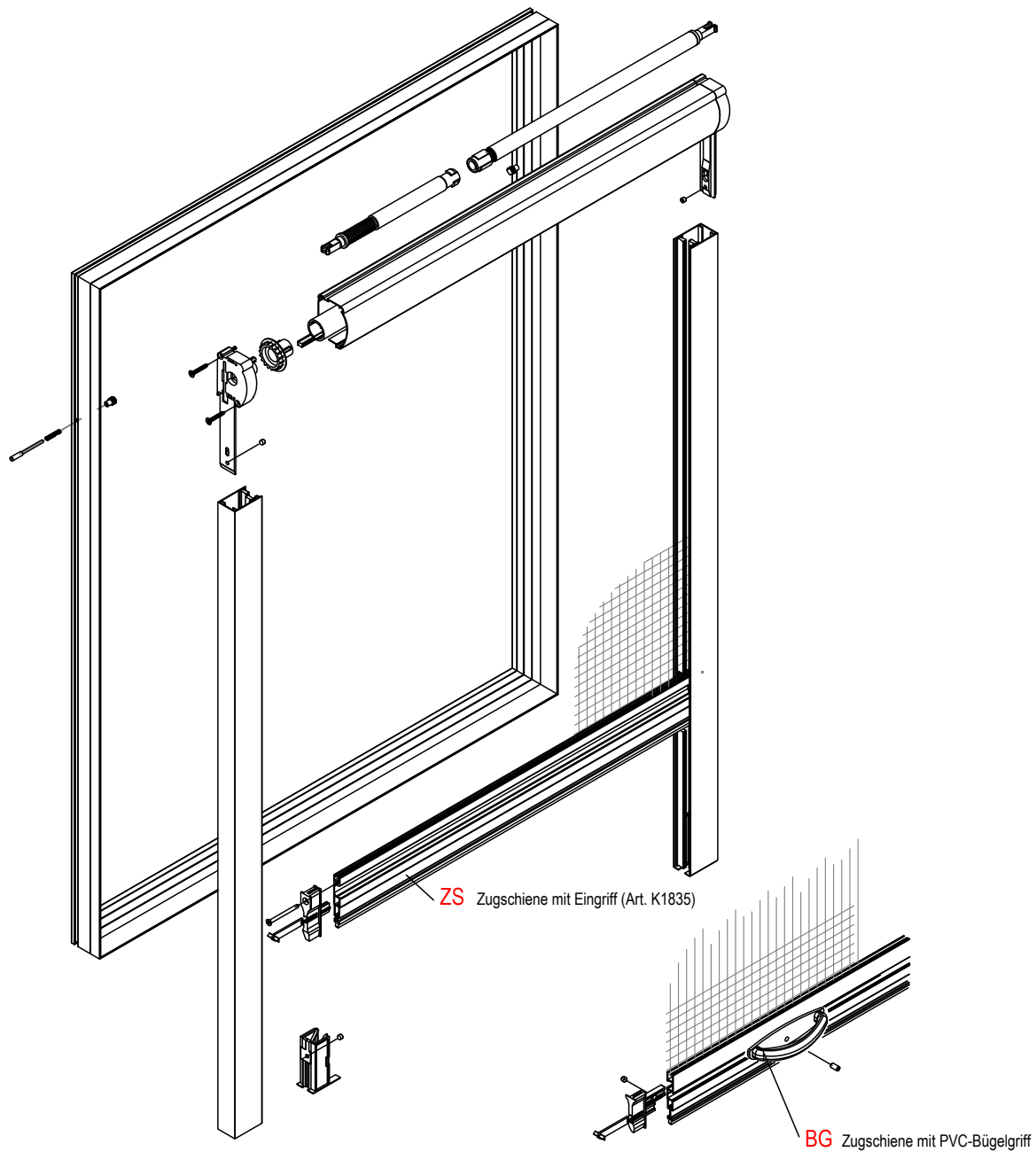

Hinweis:

Bei fehlender Angabe der Griffvariante bei der Bestellung wird die Standardvorgabe gemäß Elementvariantenblatt verwendet.

Bei Auswahl einer alternativen Griffvariante prüfen, ob diese technisch lösbar und zweckmäßig ist.

Rollo. Für Fenster.

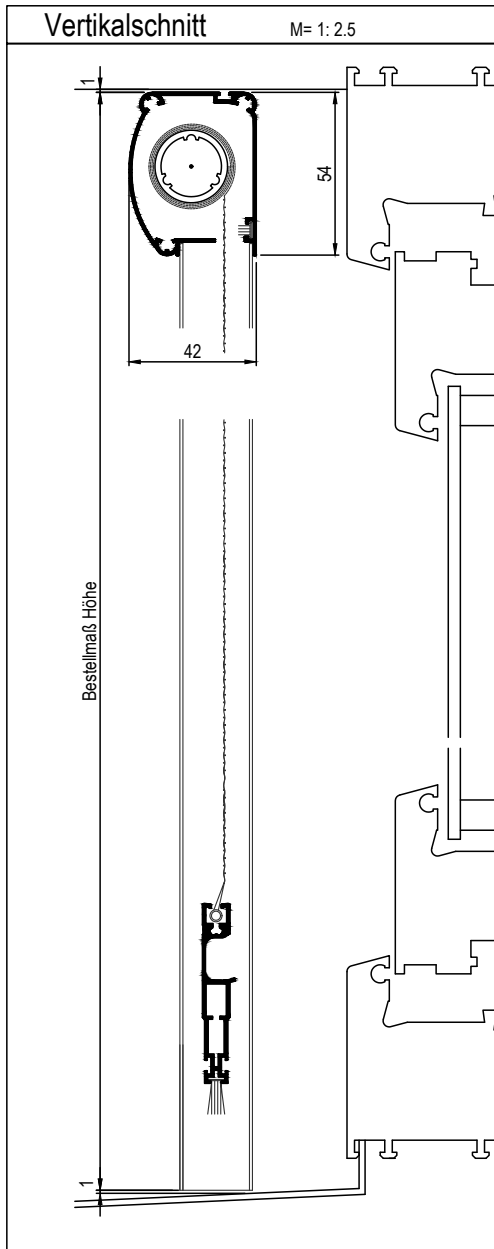

Variante: **P-RF1**

Rollo, vertikale Bedienung,
direkt aufgeschraubt

Einsatz:
Alle Fensterarten.

Einbausituation prüfen:

Erforderliche Mindestmaße s. Zeichnung.
Endmontage örtlich. Schrauben für Endmontage nicht enthalten.
Empfehlung: Einbau einer Rollobremse (Aufpreis). Verhindert ruckartiges Zurückschnellen des Rollos.

Empf. VK.-Preis
nach Preisliste Rollo für Fenster
Tafel 1

Bestellmaße:

- Bestellmaß Breite: siehe Horizontalschnitt
- Bestellmaß Höhe: siehe Vertikalschnitt
- Griffvariante: Standard: ZS: Zugschiene mit Eingriff (Art. K1835)
(siehe auch S. 7-0.2)

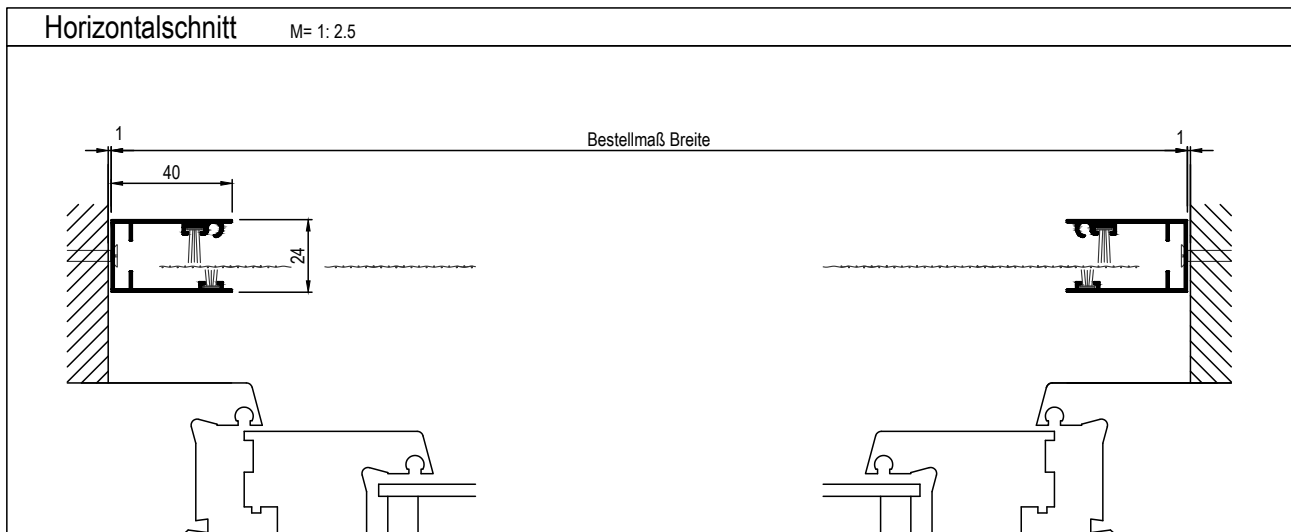
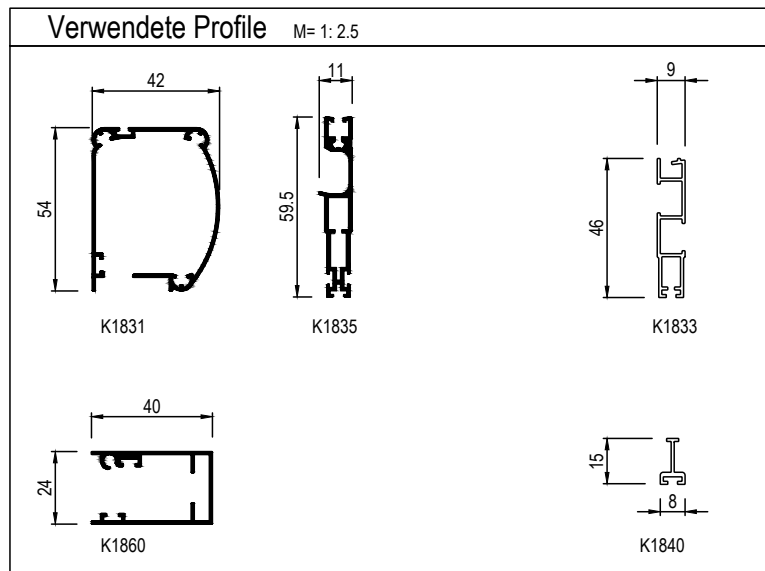

Rollo. Für Fenster.

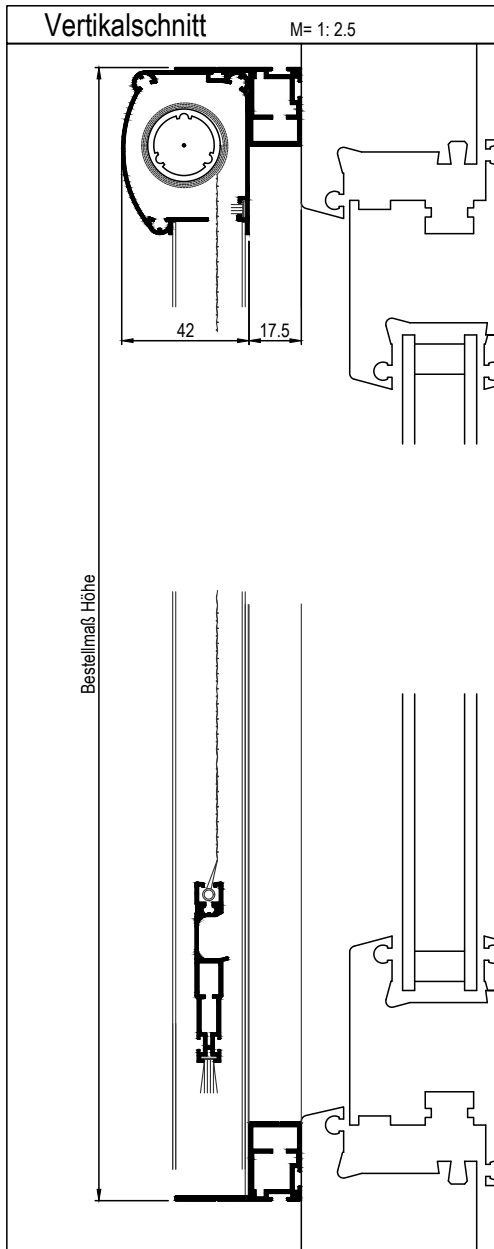

Variante:
P-RF5

Rollo, vertikale Bedienung,
mit Einbaurahmen A1670

Empf. VK.-Preis

nach Preisliste Rollo für Fenster
Tafel 2

Einsatz:
Alle Fensterarten.

Einbausituation prüfen:

Erforderliche Mindestmaße s. Zeichnung.
Auflagefläche, Einbauluft und Einbautiefe beachten!
Element zur Montage komplett gefertigt. Schrauben für Endmontage nicht enthalten.
Empfehlung: Einbau einer Rollobremse (Aufpreis). Verhindert ruckartiges Zurückschnellen des Rollos.

Bestellmaße:

- Bestellmaß Breite: siehe Horizontalschnitt
- Bestellmaß Höhe: siehe Vertikalschnitt
- Griffvariante: Standard: ZS: Zugschiene mit Eingriff (Art. K1835)
(siehe auch S. 7-0.2)

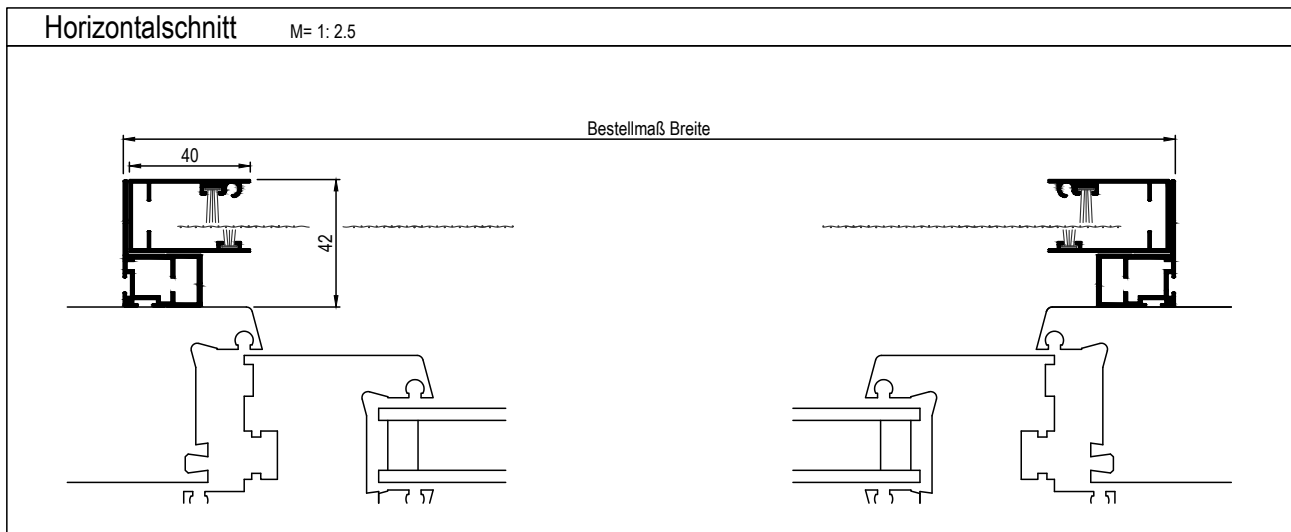
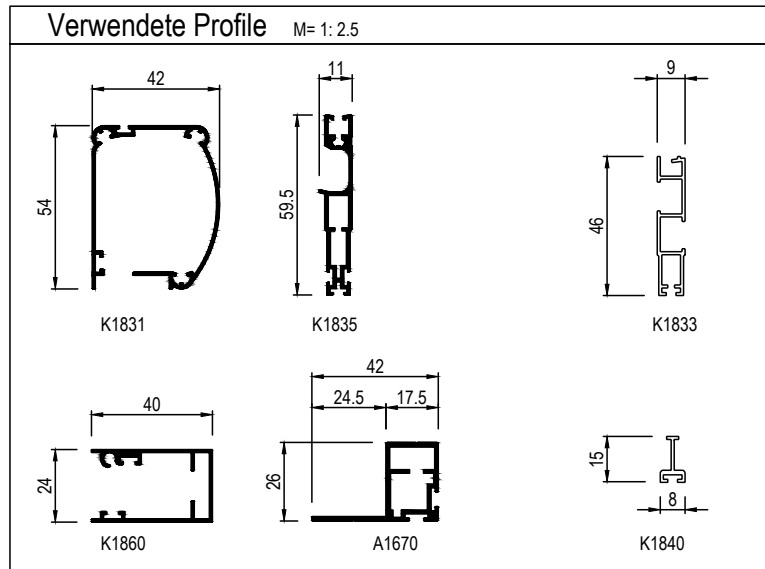

Rollo. Für Dachflächenfenster.

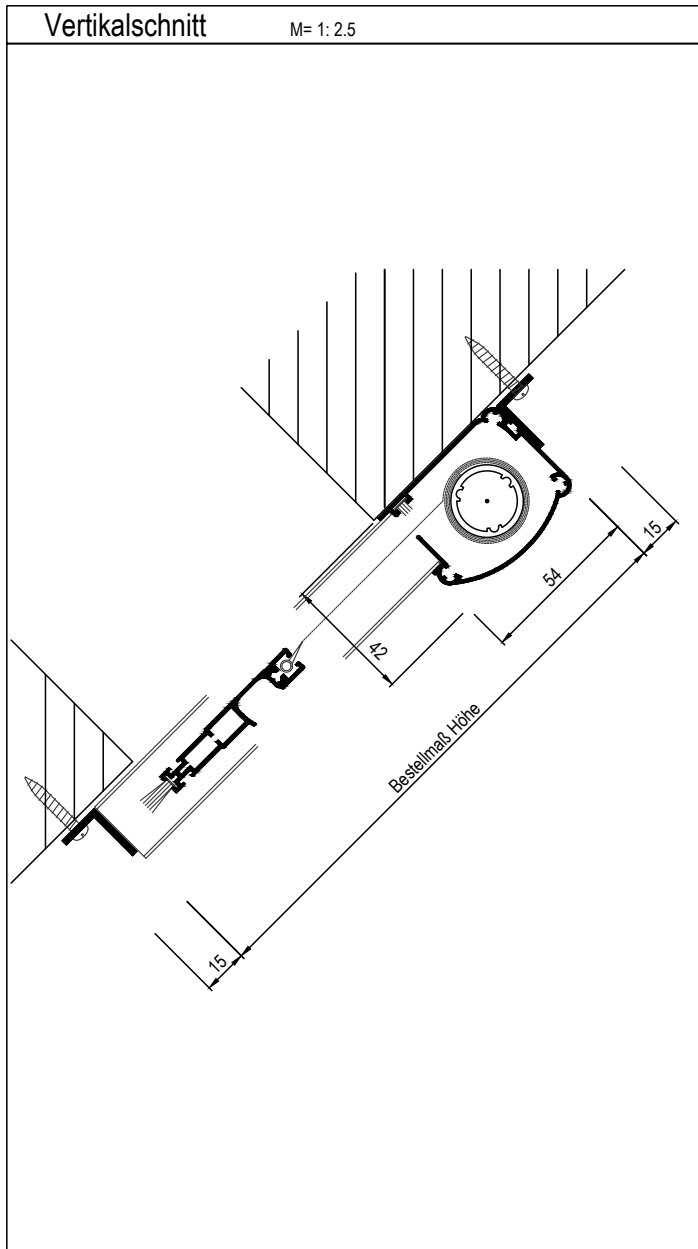

Variante:
P-RDF1

Rollo, vertikale Bedienung,
direkt aufgeschraubt

Empf. VK.-Preis

nach Preisliste Rollo für Fenster
Tafel 1

Einsatz:

Dachflächenfenster

Einbausituation prüfen:

Erforderliche Mindestmaße s. Zeichnung.

Auflagefläche, Einbauluft und Einbautiefe beachten!

Endmontage örtlich. Schrauben für Endmontage nicht enthalten.

Empfehlung: Einbau einer Rollobremse (Aufpreis).

Verhindert ruckartiges Zurückschnellen des Rollos.

Bestellmaße:

Bestellmaß Breite: siehe Horizontalschnitt

Bestellmaß Höhe: siehe Vertikalschnitt

Griffvariante: Standard: ZS: Zugsiene mit Eingriff (Art. K1835)
(siehe auch S. 7-0.2)

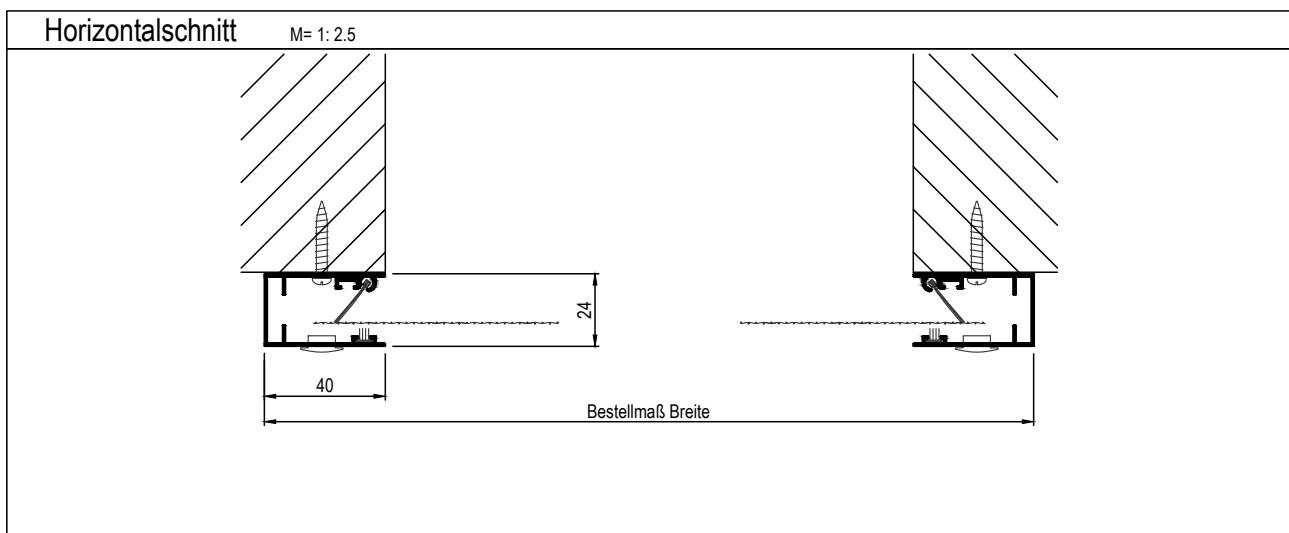
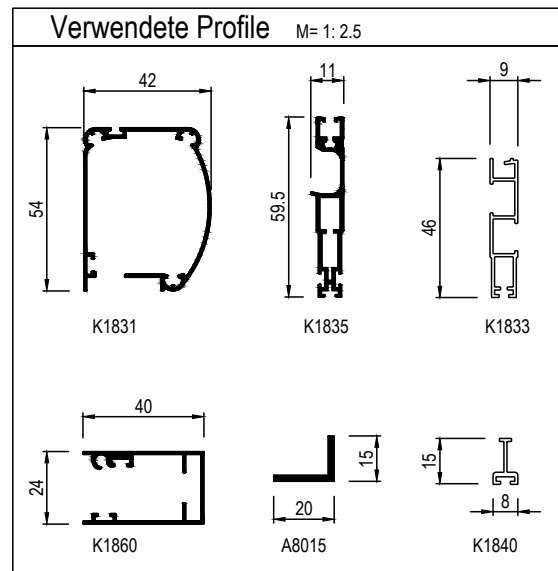

Druckfehler und technische Änderungen vorbehalten

proflytec Insektenschutzsysteme

Stand: 01/2021

Kapitel-Seite

7-11.1

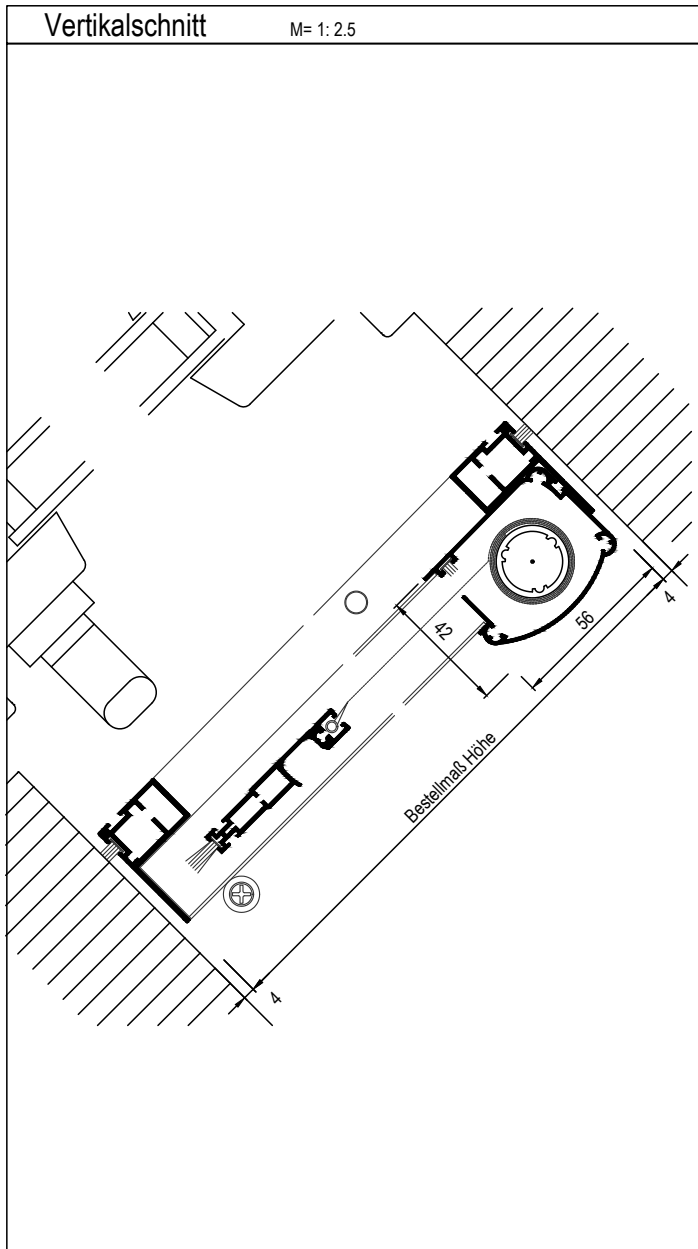

Variante:
P-RDF5

Rollo, vertikale Bedienung,
mit Einbaurahmen A1670

Empf. VK.-Preis

nach Preisliste Rollo für Fenster
Tafel 2

Einsatz:

Dachflächenfenster

Einbausituation prüfen:

Erforderliche Mindestmaße s. Zeichnung.

Auflagefläche, Einbauluft und Einbautiefe beachten!

Element zur Montage komplett gefertigt.

Montage mit Federstift (2x) und Auflagebuchse (2x).

Schrauben für Endmontage nicht enthalten.

Empfehlung: Einbau einer Rollobremse (Aufpreis).

Verhindert ruckartiges Zurückschnellen des Rollos.

Bestellmaße:

Bestellmaß Breite: siehe Horizontalschnitt

Bestellmaß Höhe: siehe Vertikalschnitt

Griffvariante: Standard: ZS: Zugsiene mit Eingriff (Art. K1835)
(siehe auch S. 7-0.2)

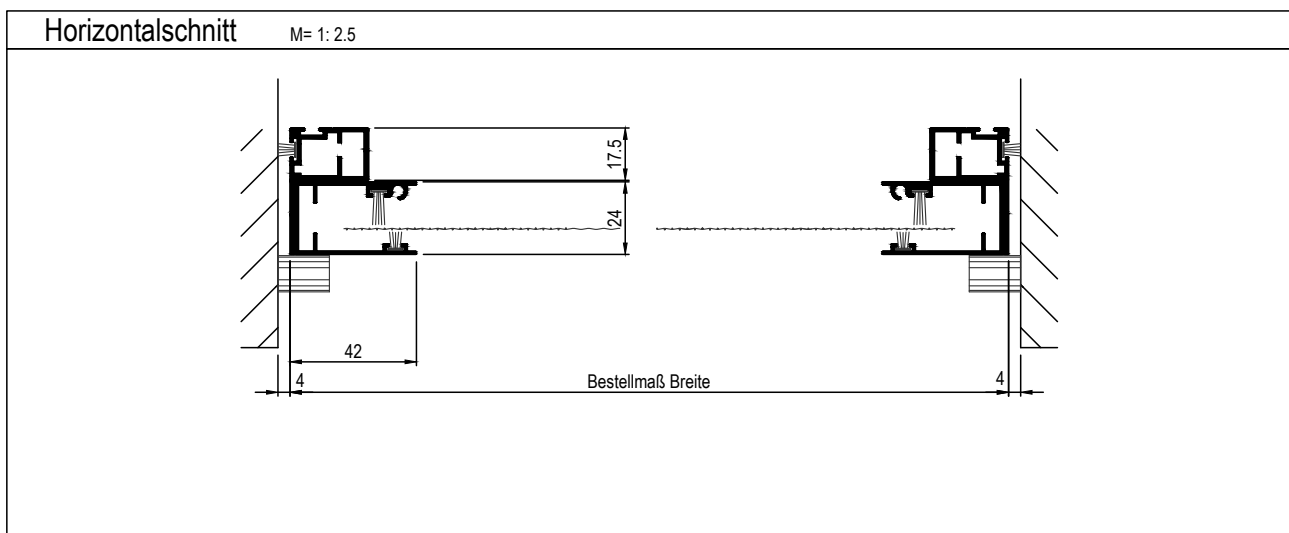
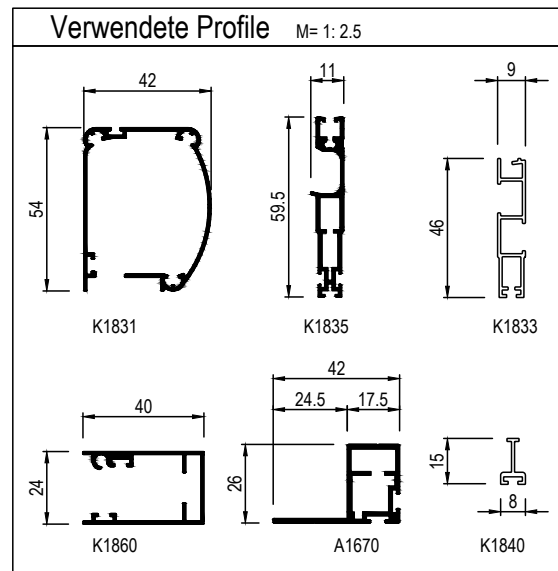

Rollo. Für Türen.

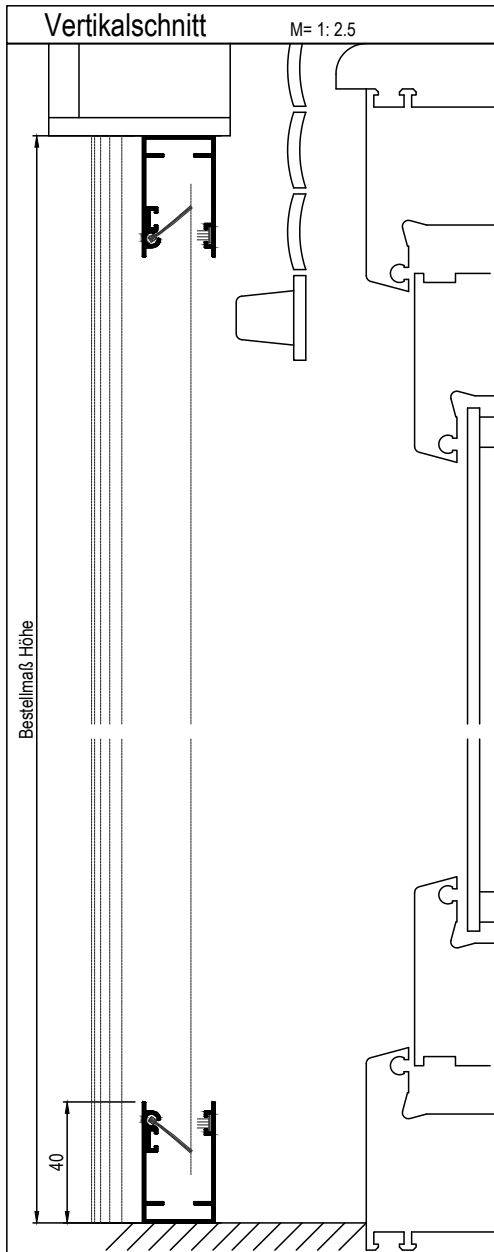

Variante:
P-RT1
Rollo, horizontale Bedienung,
direkt aufgeschraubt

Empf. VK.-Preis
nach Preisliste Rollo für Türen
Tafel 1

Einsatz:
Alle Türarten.

Einbausituation prüfen:
Erforderliche Mindestmaße s. Zeichnung.
Auflagefläche, Einbauluft und Einbautiefe beachten!

Bestellmaße:
Bestellmaß Breite: siehe Horizontalschnitt
Bestellmaß Höhe: siehe Vertikalschnitt

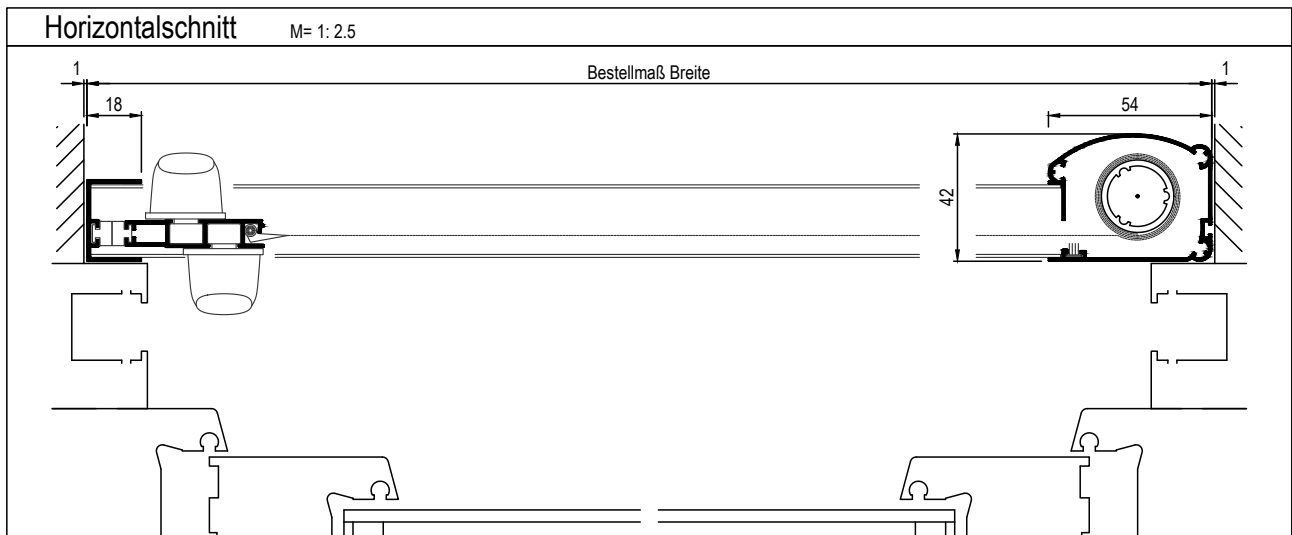
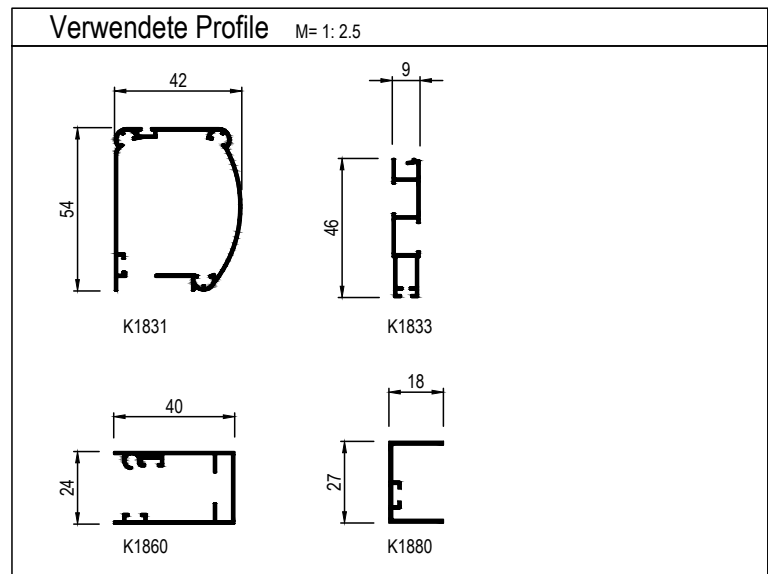
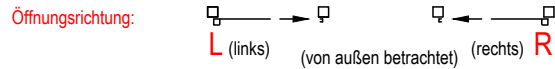

Rollo für Fenster und Türen

Rollo. Für Türen.

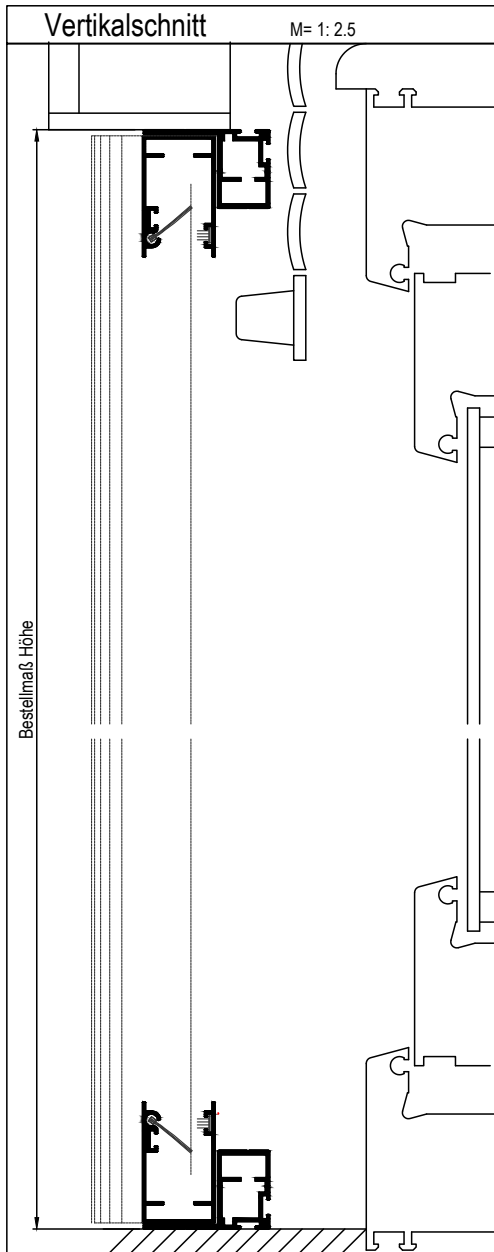

Variante: **P-RT2**

Rollo, horizontale Bedienung,
mit Einbaurahmen A1670

Empf. VK.-Preis

nach Preisliste Rollo für Türen
Tafel 2

Einsatz:

Alle Türarten.

Einbausituation prüfen:

Erforderliche Mindestmaße s. Zeichnung.
Auflagefläche, Einbauluft und Einbautiefe beachten!

Bestellmaße:

Bestellmaß Breite: siehe Horizontalschnitt

Bestellmaß Höhe: siehe Vertikalschnitt

Öffnungsrichtung:

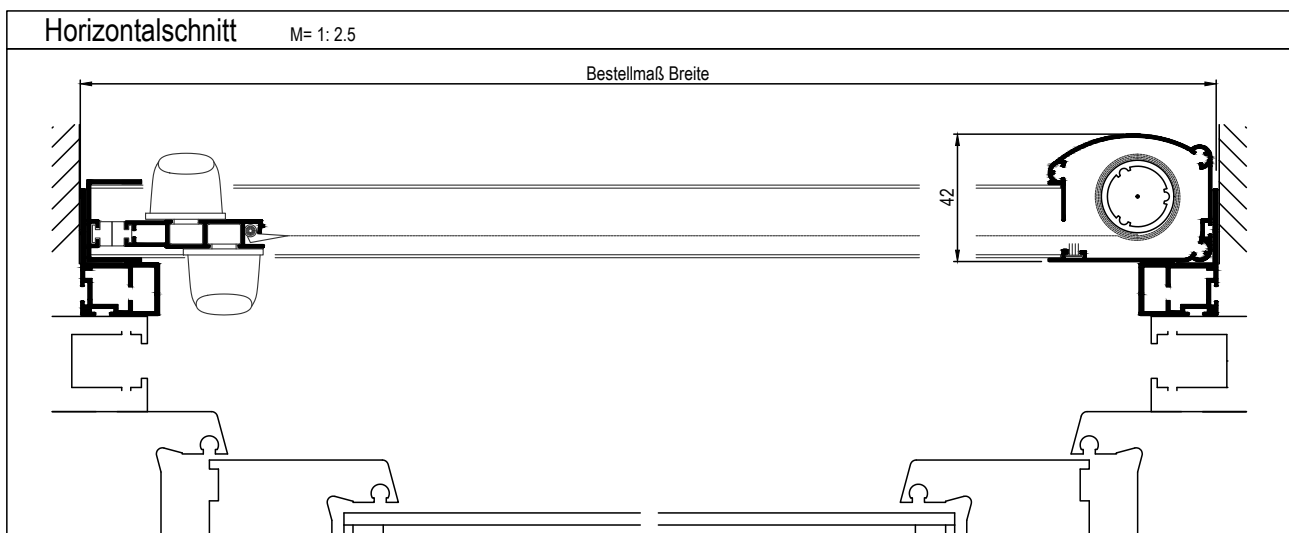
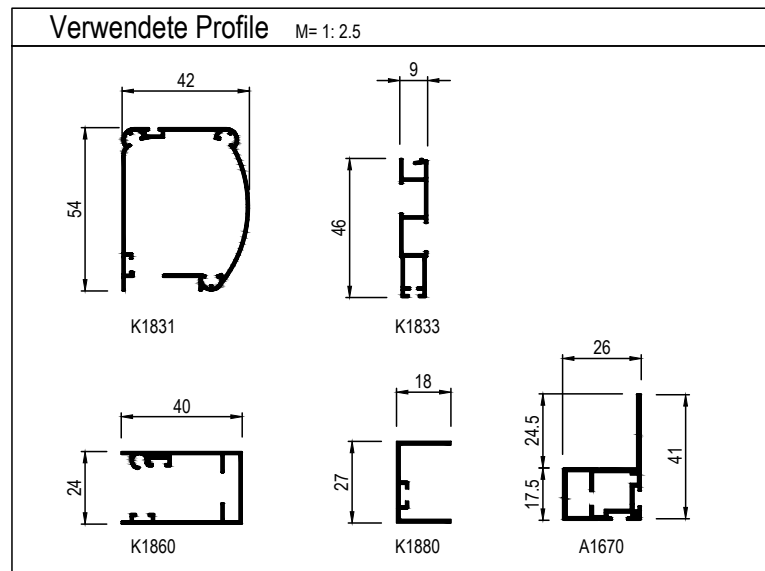
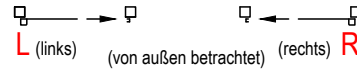

Kapitel-Seite

7-22.1

Druckfehler und technische Änderungen vorbehalten

proflytec Insektenschutzsysteme

Stand: 01/2021