

# Schiebeanlagen. Für Fenster und Türen.

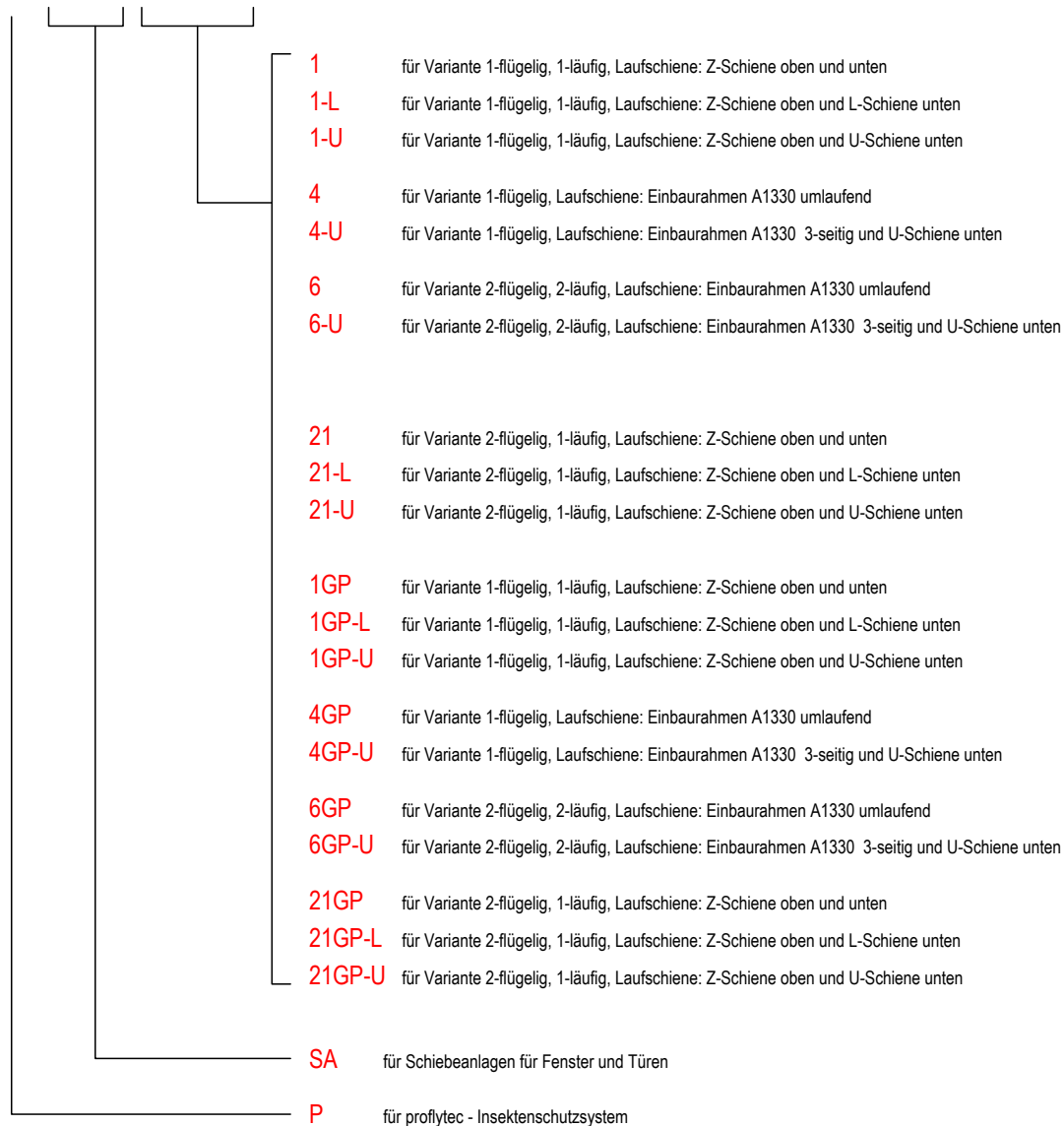

Aufbau der Standardvarianten-Nummern für Schiebeanlagen:

## P-SA .. - ..



Leider können wir hier nur einen Auszug der gebräuchlichsten Varianten darstellen.  
Bitte achten Sie bei Bestellung auch auf Angabe der Rahmenfarbe und gewünschte Gewebeat/-farbe.  
Verwenden Sie zur Bestellung die in der Anlage beigefügte Kopiervorlage "Bestellformular".

### Hinweis zum Bestellmaß:

Die Bestellmaße beziehen sich stets auf die Außenkanten der Profilkörper. Siehe auch die entspr. Schnittdarstellungen.

### Sondervarianten:

Für die Ausführung von Sonderformen (nur bedingt möglich) sind zusätzliche Maßangaben oder maßgerechte Schablonen erforderlich.  
Einige klärende Informationen erhalten Sie in der Anlage "Sonderlösungen und Zubehör". Bitte ggf. zwecks Machbarkeit nachfragen.

Sollten Sie eine Variante benötigen, die hier nicht aufgeführt ist, setzen Sie sich mit Ihrem Fertigungsbetrieb zur Klärung der technischen Details in Verbindung.  
Durch die hohe Flexibilität dieses modernen Profilsystems mit seinen vielfältigen Kombinationsmöglichkeiten, sowie einer großen Anzahl von Zusatzprofilen (Winkel u. Rohre), kann eine Vielzahl von speziellen Sonderlösungen geschaffen werden.

# Schiebeanlagen. Für Fenster und Türen.



## Griffvarianten für Schiebeanlagen

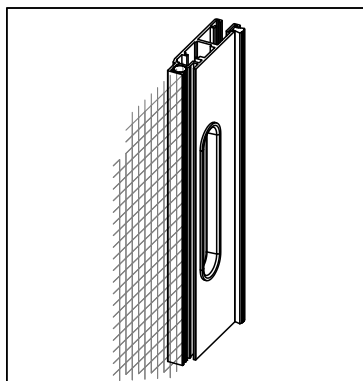

**MG** Muschelgriff  
( Art.Nr. B690)

### Hinweis:

Bei fehlender Angabe der Griffvariante bei der Bestellung wird die Standardvorgabe gemäß Elementvariantenblatt verwendet.

Bei Auswahl einer alternativen Griffvariante prüfen, ob diese technisch lösbar und zweckmäßig ist.

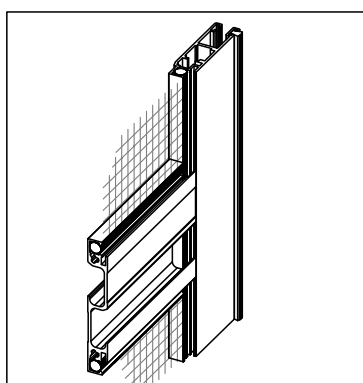

**GS** Griffspresse  
( Art.Nr. A1266)

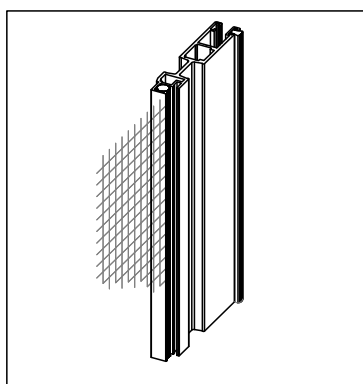

**Griffmuldenprofil A1320**

# Schiebeanlagen. Für Fenster und Türen.

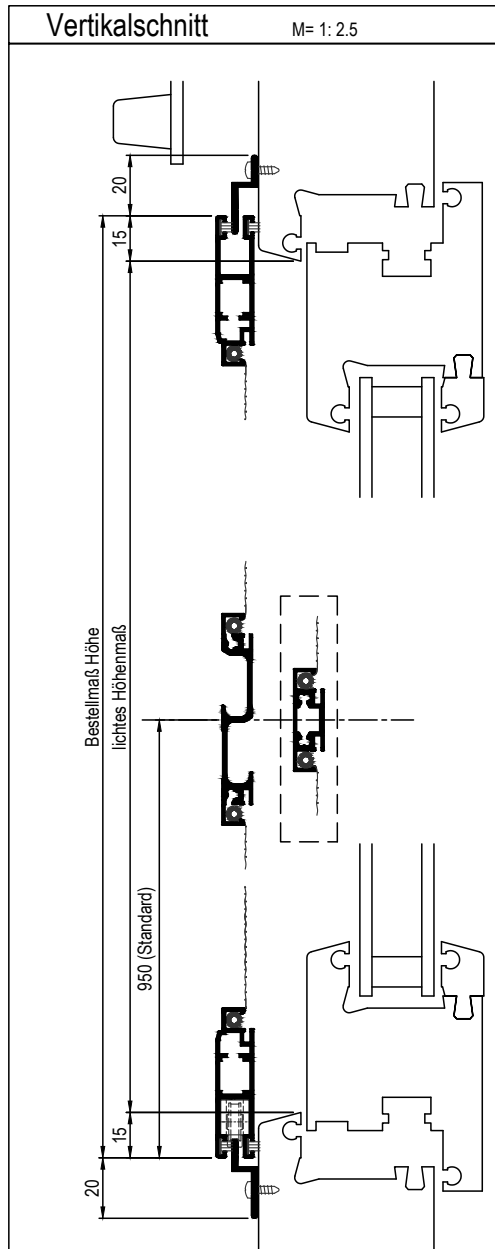

## Variante: **P-SA1**

Schiebeanlage Typ I, 1-fügelig,  
Z-Schiene oben und unten

Empf. VK.-Preis

nach Preisliste Schiebeanlagen  
Tafel 1

### Einsatz:

Alle Fensterarten mit umlaufend bündigem Blendrahmen.

### Einbausituation prüfen:

Erforderliche Mindestmaße s. Zeichnung.  
Auflagefläche, Einbauluft und Einbautiefe beachten! Auf ausreichend Verschieberaum achten!

### Bestellmaße:

Bestellmaß Breite: siehe Horizontalschnitt

Bestellmaß Höhe: siehe Vertikalschnitt

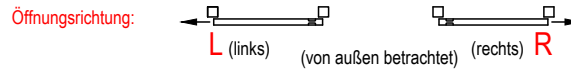

Länge der Laufschienen = Bestellmaß Breite x 2 + 5 cm (falls nicht angegeben). Örtlich anpassen.

Griffvariante: Standard: GS: Griffspresse (Mitte Sprosse= 95 cm ü. UK. Rahmen)  
(siehe auch S. 6-0.2) (Andere Sprossenhöhe ggf. angeben).

### Hinweis:

Standardmäßig mit Griffspresse oder gewebeteilender Zwischensprosse ausgeführt.  
Bei Höhen unter 1,80m kann auf eine Sprosse verzichtet werden.

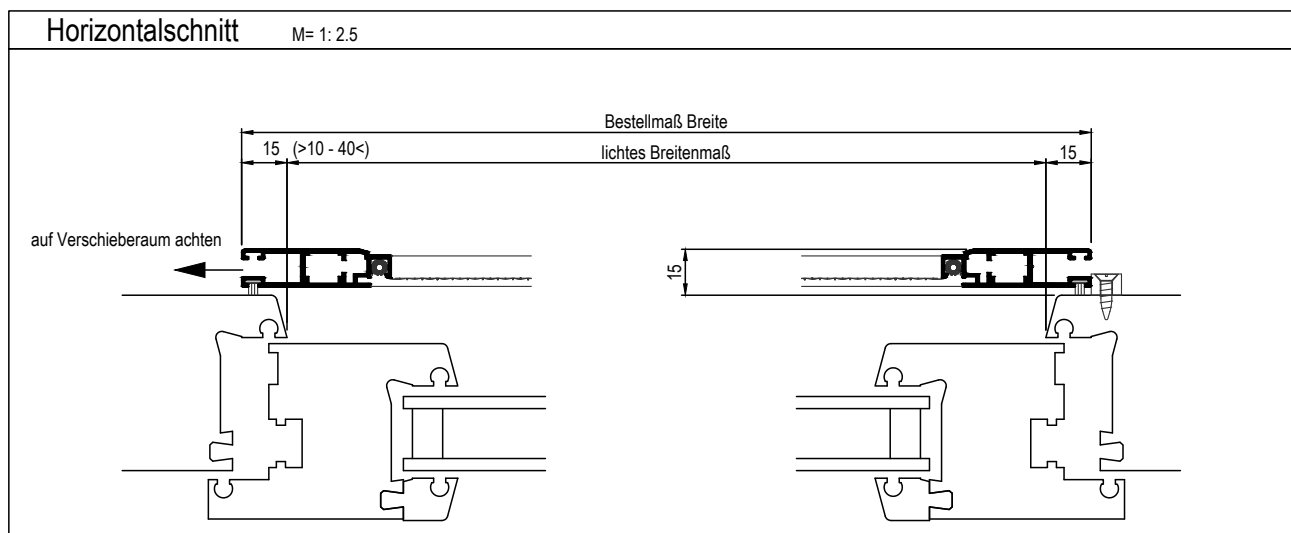
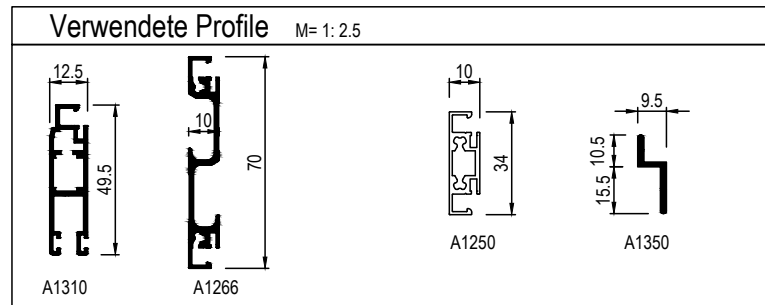

# Schiebeanlagen. Für Fenster und Türen.

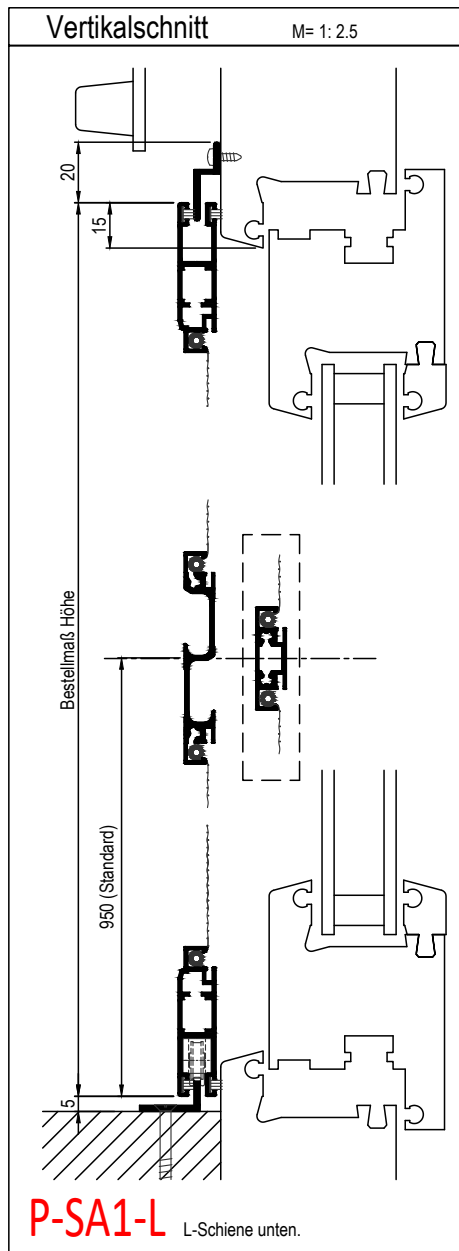

Variante:  
**P-SA1-L/ P-SA1-U**

Schiebeanlage Typ I, 1-flügelig,  
P-SA1-L: Z-Schiene oben und L-Schiene unten  
P-SA1-U: Z-Schiene oben und U-Schiene unten

Empf. VK.-Preis

nach Preisliste Schiebeanlagen  
Tafel 1

**Einsatz:**

Alle Fensterarten mit umlaufend bündigem Blendrahmen.

**Einbausituation prüfen:**

Erforderliche Mindestmaße s. Zeichnung.  
Auflagefläche, Einbauluft und Einbautiefe beachten! Auf ausreichend Verschieberaum achten!

**Bestellmaße:**

Bestellmaß Breite: siehe Horizontalschnitt  
Bestellmaß Höhe: siehe Vertikalschnitt

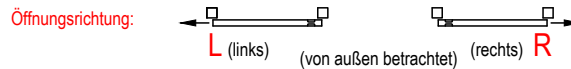

Länge der Laufschiene = Bestellmaß Breite x 2 + 5 cm (falls nicht angegeben). Örtlich anpassen.

Griffvariante: Standard: GS: Griffspresse (Mitte Sprosse = 95 cm ü. UK. Rahmen)  
(siehe auch S. 6-0.2) (Andere Sprossenhöhe ggf. angeben).

**Hinweis:**

Standardmäßig mit Griffspresse oder gewebetrennender Zwischensprosse ausgeführt.  
Bei Höhen unter 1,80m kann auf eine Sprosse verzichtet werden.

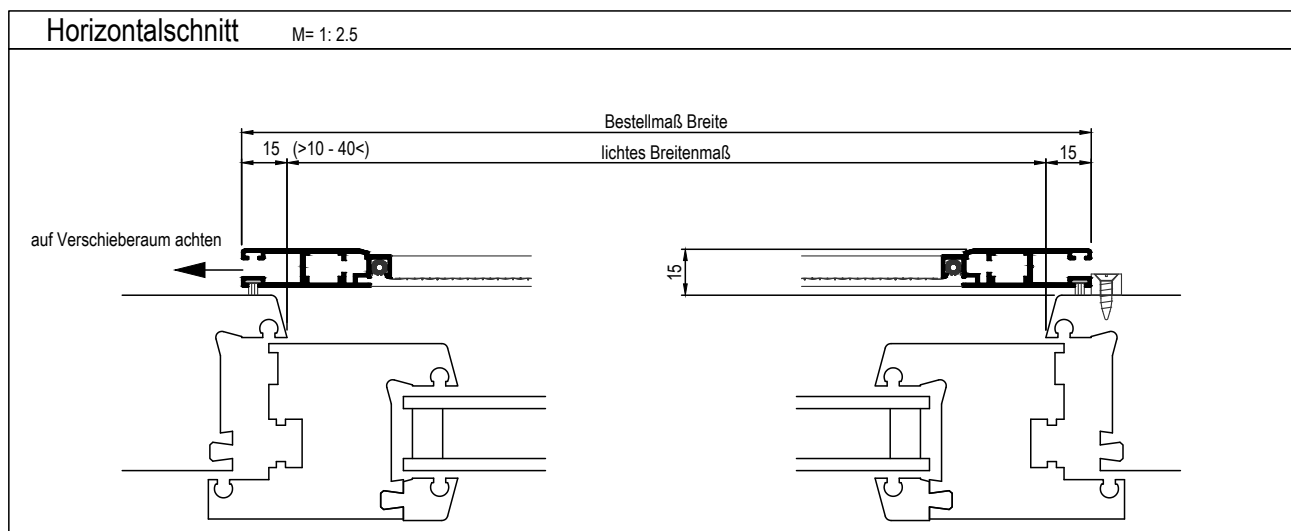
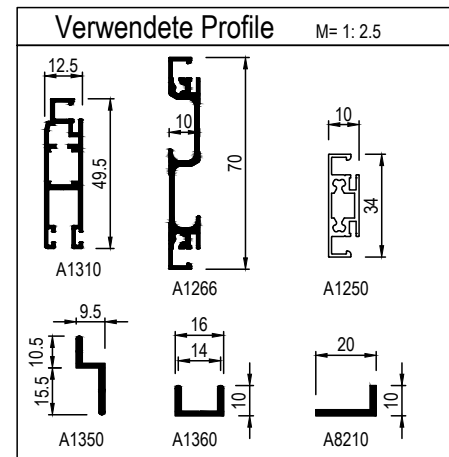
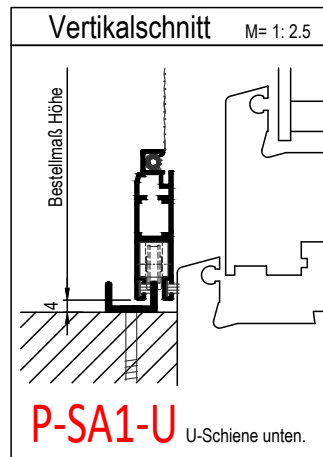

# Schiebeanlagen. Für Fenster und Türen.

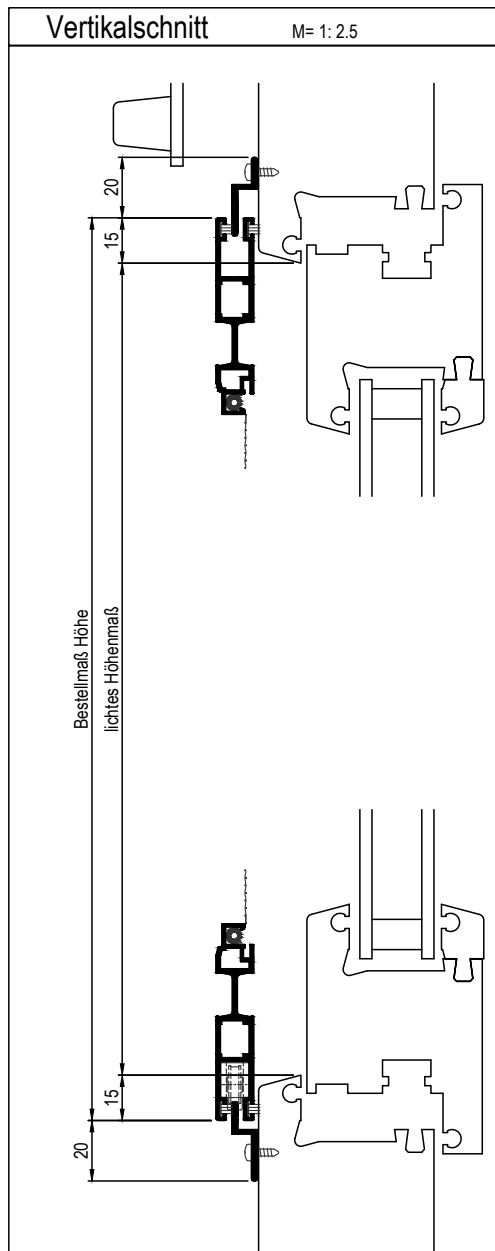

Variante:  
**P-SA1GP**

Schiebeanlage Typ I mit Griffmuldenprofil, 1-flügelig,  
Z-Schiene oben und unten

Empf. VK.-Preis

nach Preisliste Schiebeanlagen  
Tafel 1GP

**Einsatz:**

Alle Fensterarten mit umlaufend bündigem Blendrahmen.

**Einbausituation prüfen:**

Erforderliche Mindestmaße s. Zeichnung.  
Auflagefläche, Einbauluft und Einbautiefe beachten! Auf ausreichend Verschieberaum achten!

**Bestellmaße:**

Bestellmaß Breite: siehe Horizontalschnitt

Bestellmaß Höhe: siehe Vertikalschnitt

Öffnungsrichtung:

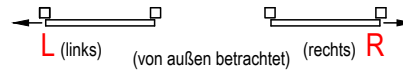

Länge der Laufschiene = Bestellmaß Breite x 2 + 5 cm (falls nicht angegeben). Örtlich anpassen.

Griffvariante: umlaufend in Profil integrierte Griffmulde.  
(siehe auch S. 6-0.2)

**Hinweis:**

Bis zu 2,50 m Höhe ohne Zwischensprosse.

Auf Wunsch kann eine Zwischensprosse angeordnet werden.

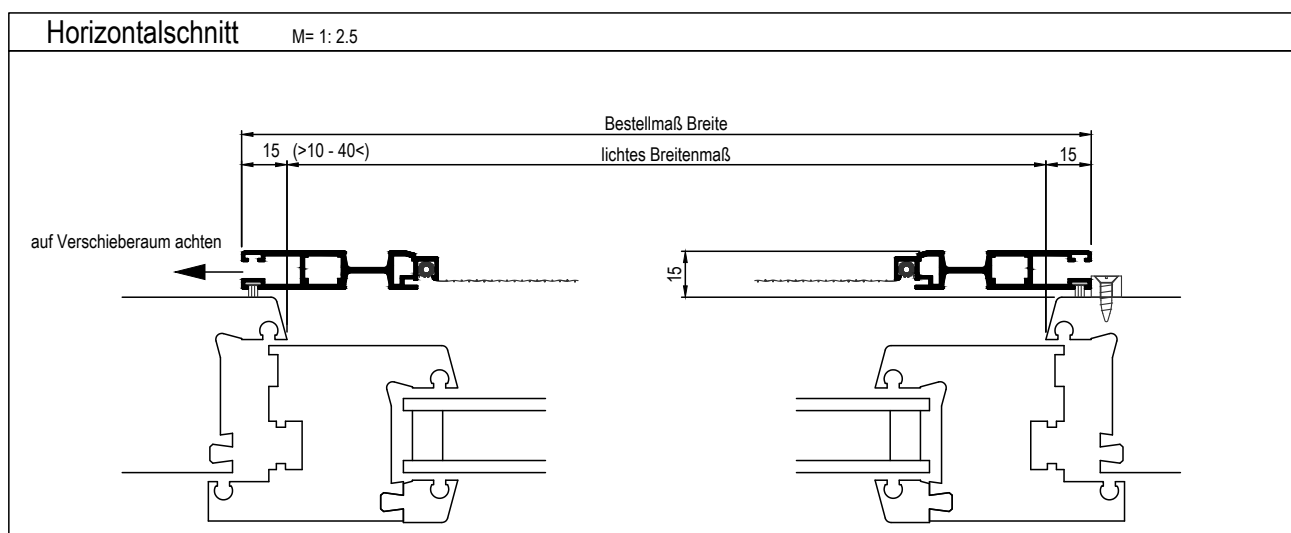
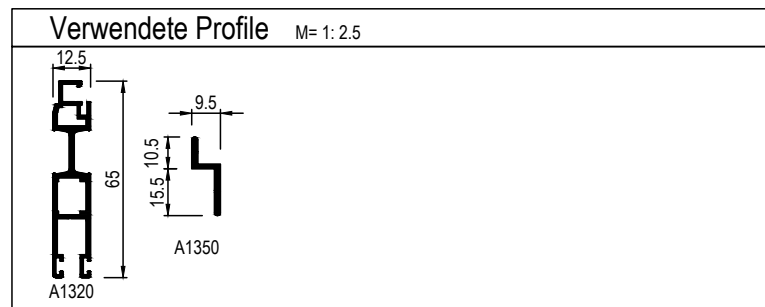

Druckfehler und technische Änderungen vorbehalten

**proflytec** Insektenschutzsysteme

Stand: 01/2021

Kapitel-Seite

**6-1.3**

Schiebeanlagen  
für Fenster und Türen

# Schiebeanlagen. Für Fenster und Türen.

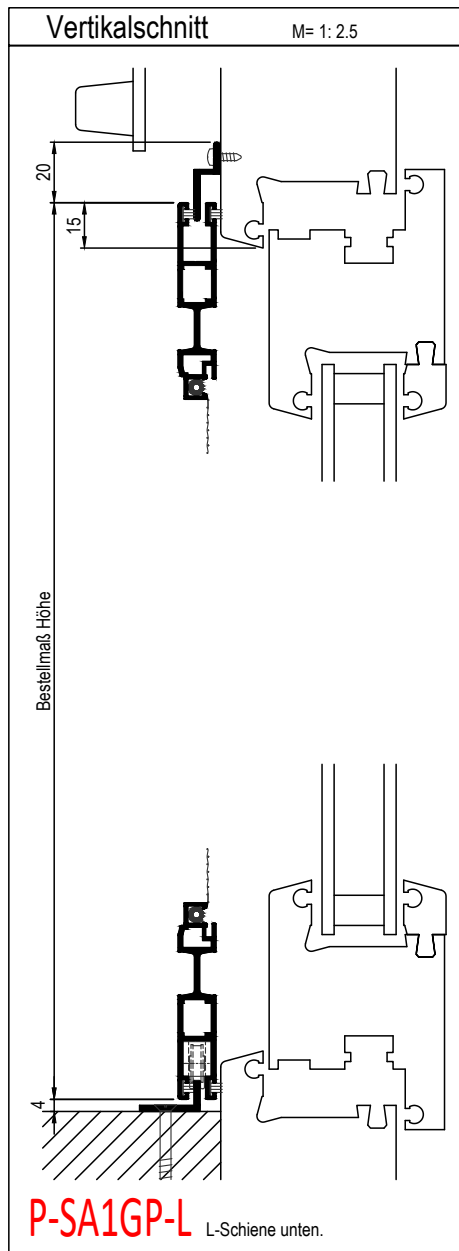

Variante:  
**P-SA1GP-L/ P-SA1GP-U**

Schiebeanlage Typ I mit Griffmuldenprofil, 1-flügelig,  
 P-SA1GP-L: Z-Schiene oben und L-Schiene unten  
 P-SA1GP-U: Z-Schiene oben und U-Schiene unten

Empf. VK.-Preis

nach Preisliste Schiebeanlagen  
Tafel 1GP

**Einsatz:**

Alle Fensterarten mit umlaufend bündigem Blendrahmen.

**Einbausituation prüfen:**

Erforderliche Mindestmaße s. Zeichnung.  
 Auflagefläche, Einbauluft und Einbautiefe beachten! Auf ausreichend Verschieberaum achten!

**Bestellmaße:**

Bestellmaß Breite: siehe Horizontalschnitt  
 Bestellmaß Höhe: siehe Vertikalschnitt

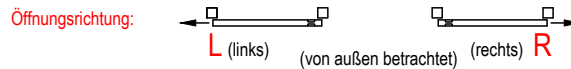

Länge der Laufschienen = Bestellmaß Breite x 2 + 5 cm (falls nicht angegeben). Örtlich anpassen.

Griffvariante: umlaufend in Profil integrierte Griffmulde.  
 (siehe auch S. 6-0.2)

**Hinweis:**

Bis zu 2,50 m Höhe ohne Zwischensprosse.  
 Auf Wunsch kann eine Zwischensprosse angeordnet werden.

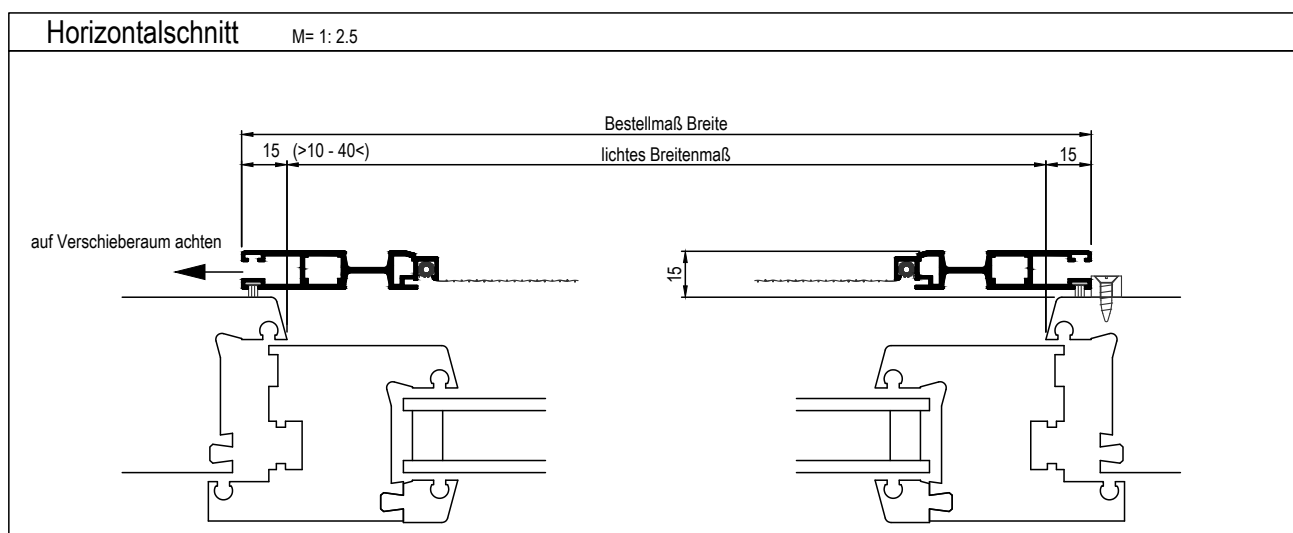
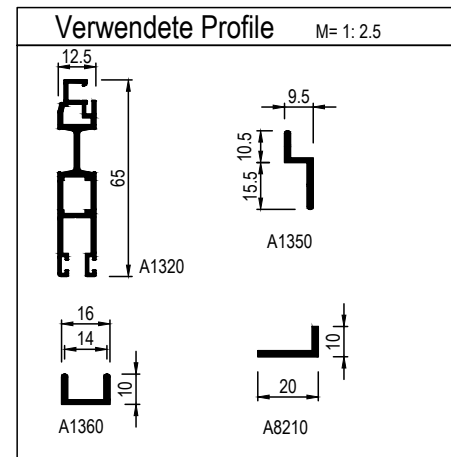
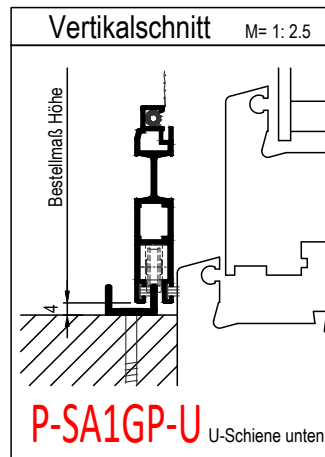

# Schiebeanlagen.

## Für Fenster und Türen.

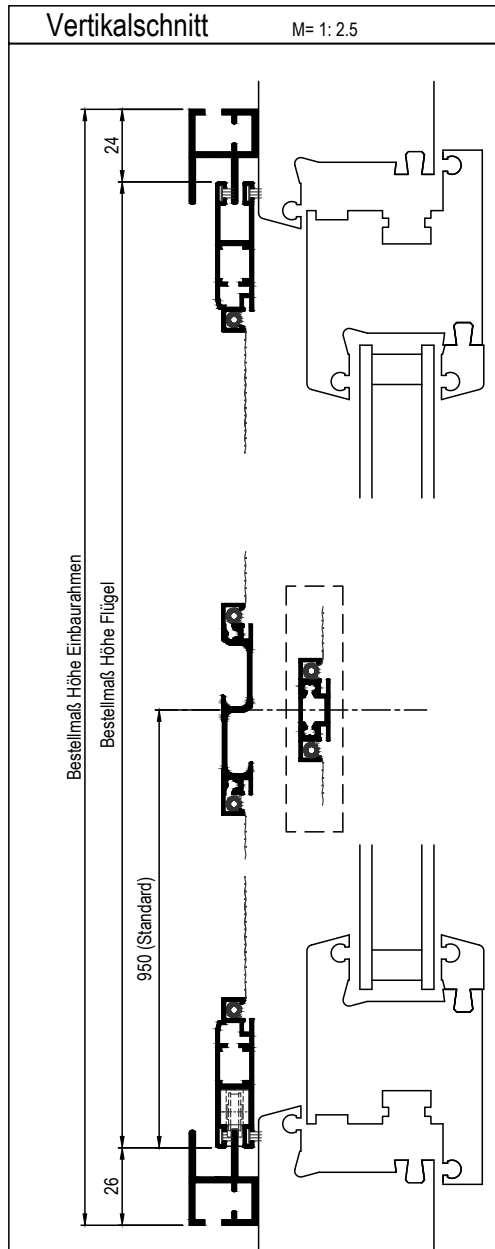

### Variante: **P-SA4**

Schiebeanlage Typ I, 1-flügelig,  
mit umlaufendem Einbaurahmen

#### Empf. VK.-Preis

nach Preisliste Schiebeanlagen  
Preis für Flügel n. Tafel 1  
+ Preis für Einbaur. n. Tafel 2

#### Einsatz:

Alle Fensterarten.

#### Einbausituation prüfen:

Erforderliche Mindestmaße s. Zeichnung.  
Auflagefläche, Einbauluft und Einbautiefe beachten!

#### Bestellmaße:

Bestellmaß Breite Einbaurahmen: siehe Horizontalschnitt  
Bestellmaß Höhe Einbaurahmen: siehe Vertikalschnitt

Bestellmaß Breite Flügel: siehe Horizontalschnitt  
Bestellmaß Höhe Flügel: siehe Vertikalschnitt

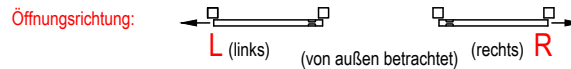

**Griffvariante:** Standard: GS: Griffsporse (Mitte Sporse= 95 cm ü. UK. Rahmen)  
(siehe auch S. 6-0.2) (Andere Sporsenhöhe ggf. angeben).

#### Hinweis:

Standardmäßig mit Griffsporse oder gewebeteilender Zwischensporse ausgeführt.  
Bei Höhen unter 1,80m kann auf eine Sporse verzichtet werden.

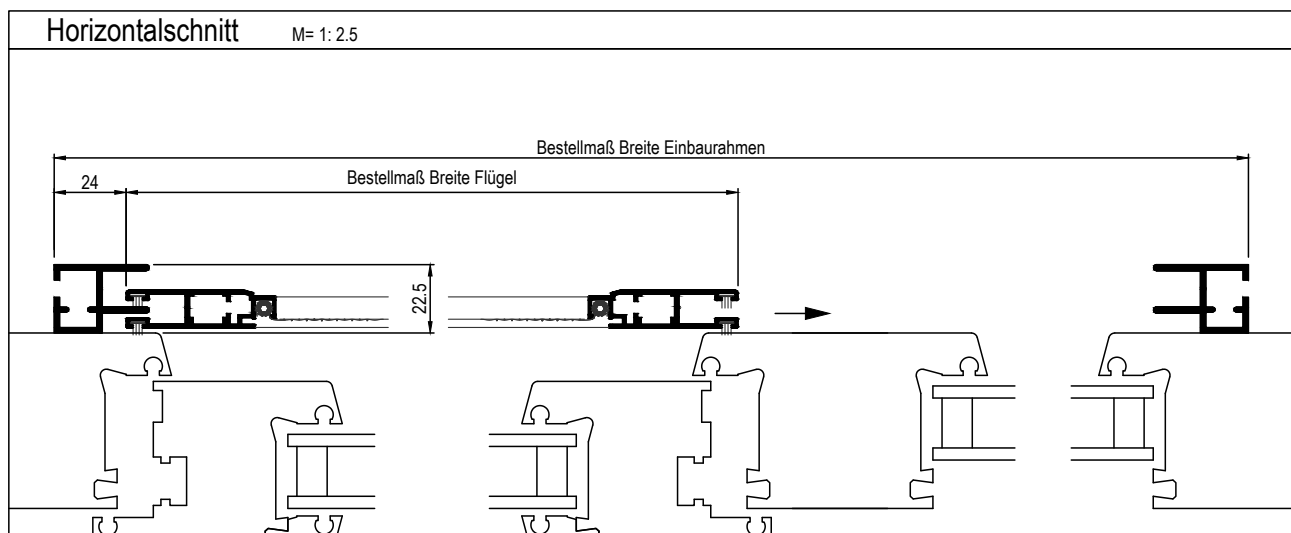
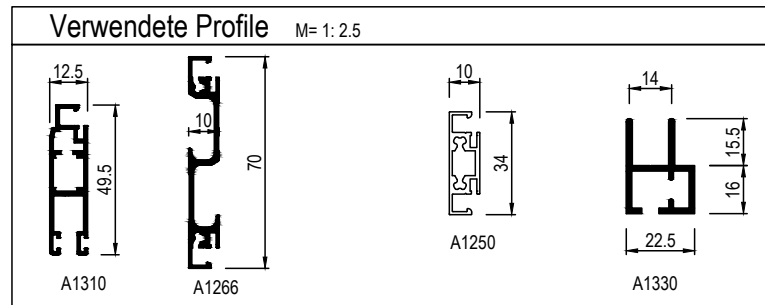

# Schiebeanlagen.

## Für Fenster und Türen.

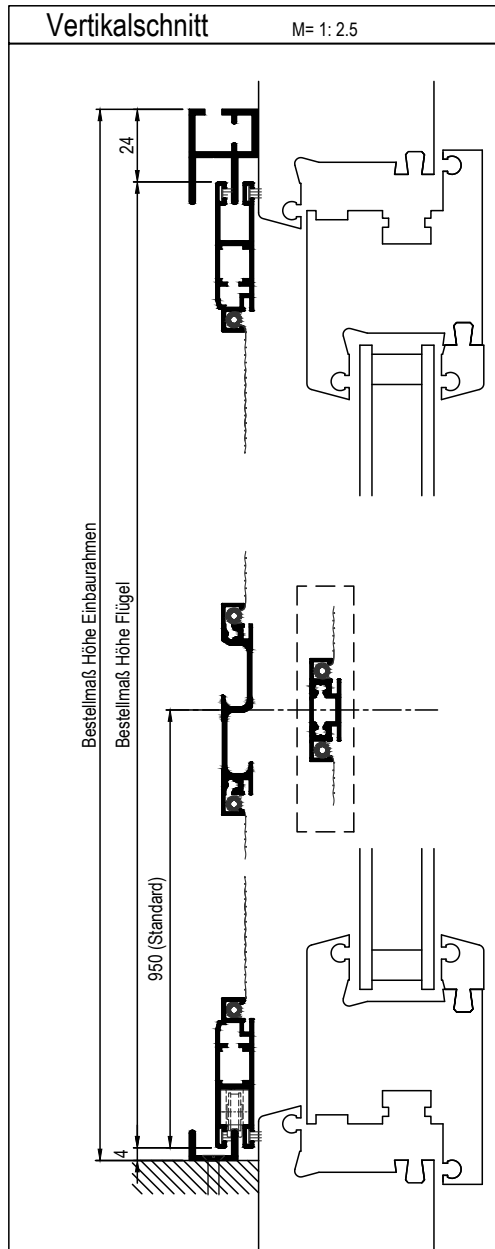

### Variante:

## P-SA4-U

Schiebeanlage Typ I, 1-flügelig,  
mit Einbaurahmen, U-Schiene unten

### Empf. VK.-Preis

nach Preisliste Schiebeanlagen  
Preis für Flügel n. Tafel 1  
+ Preis für Einbaur. n. Tafel 2

### Einsatz:

Alle Fensterarten.

### Einbausituation prüfen:

Erforderliche Mindestmaße s. Zeichnung.  
Auflagefläche, Einbauluft und Einbautiefe beachten!

### Bestellmaße:

Bestellmaß Breite Einbaurahmen: siehe Horizontalschnitt  
Bestellmaß Höhe Einbaurahmen: siehe Vertikalschnitt

Bestellmaß Breite Flügel: siehe Horizontalschnitt  
Bestellmaß Höhe Flügel: siehe Vertikalschnitt

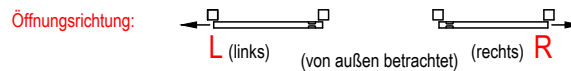

**Griffvariante:** Standard: GS: Griffspresse (Mitte Sprosse= 95 cm ü. UK. Rahmen)  
(siehe auch S. 6-0.2) (Andere Sprossenhöhe ggf. angeben).

### Hinweis:

Standardmäßig mit Griffspresse oder gewebeteilender Zwischensprosse ausgeführt.  
Bei Höhen unter 1,80m kann auf eine Sprosse verzichtet werden.

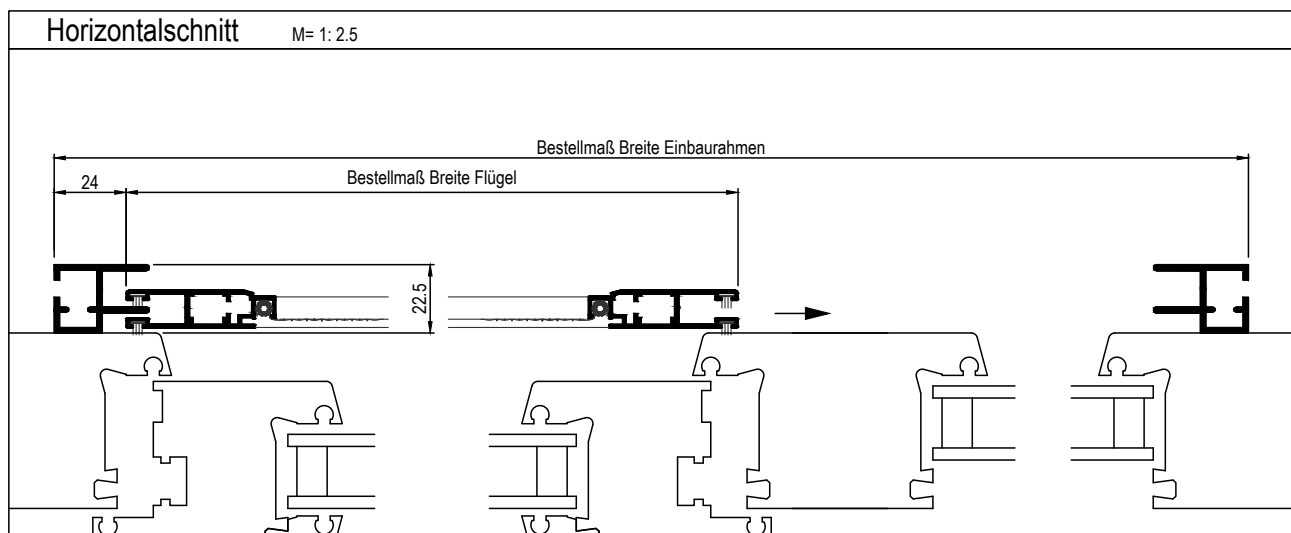
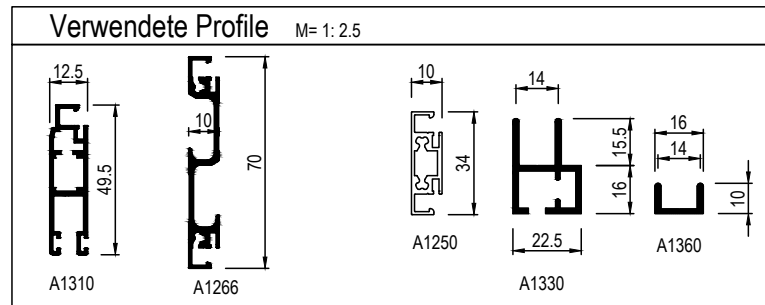



# Schiebeanlagen.

## Für Fenster und Türen.

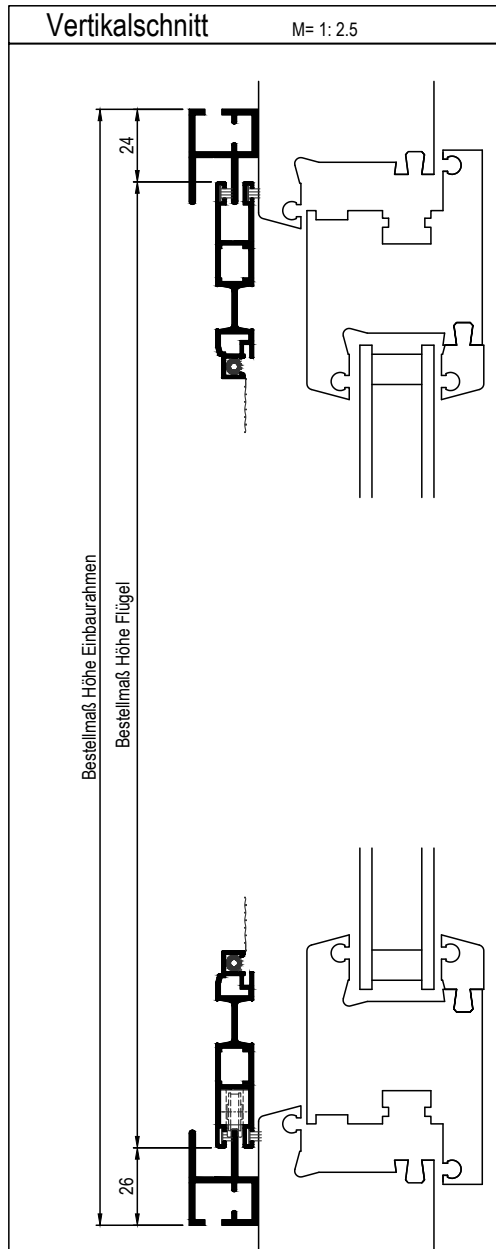

Variante:  
**P-SA4GP**

Schiebeanlage Typ I mit Griffmuldenprofil, 1-flügelig, mit umlaufendem Einbaurahmen

**Empf. VK.-Preis**

nach Preisliste Schiebeanlagen  
Preis für Flügel n. Tafel 1GP  
+ Preis für Einbaur. n. Tafel 2

**Einsatz:**

Alle Fensterarten.

**Einbausituation prüfen:**

Erforderliche Mindestmaße s. Zeichnung.  
Auflagefläche, Einbauluft und Einbautiefe beachten!

**Bestellmaße:**

Bestellmaß Breite Einbaurahmen: siehe Horizontalschnitt

Bestellmaß Höhe Einbaurahmen: siehe Vertikalschnitt

Bestellmaß Breite Flügel: siehe Horizontalschnitt

Bestellmaß Höhe Flügel: siehe Vertikalschnitt

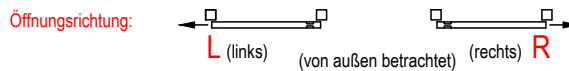

**Griffvariante:** umlaufend in Profil integrierte Griffmulde.  
(siehe auch S. 6-0.2)

**Hinweis:**

Bis zu 2,50 m Höhe ohne Zwischensprosse.  
Auf Wunsch kann eine Zwischensprosse angeordnet werden.

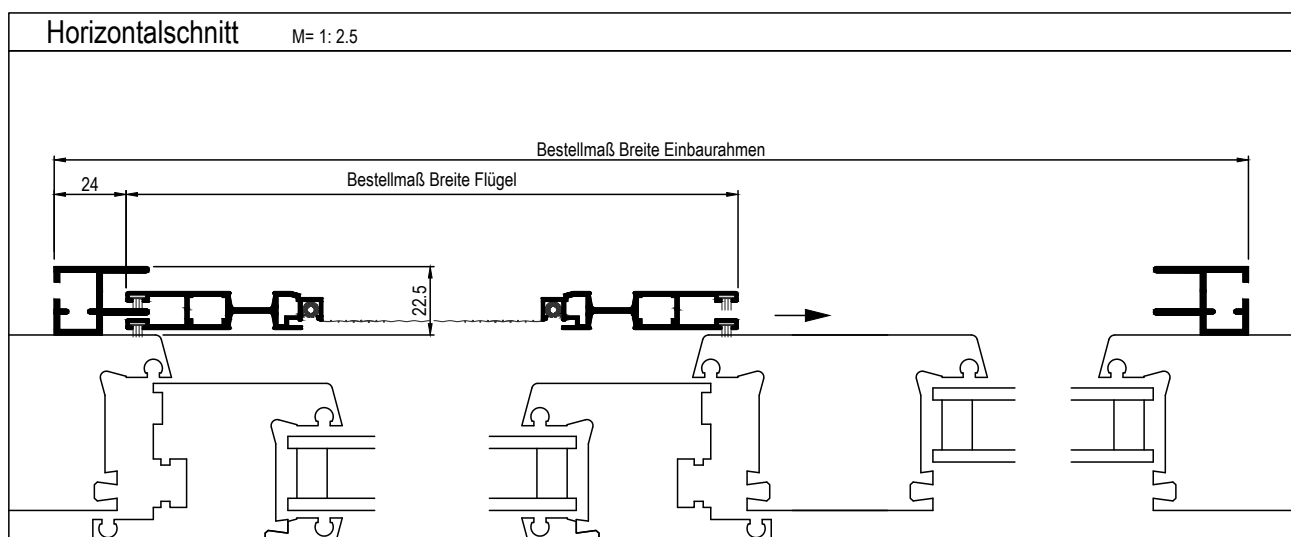
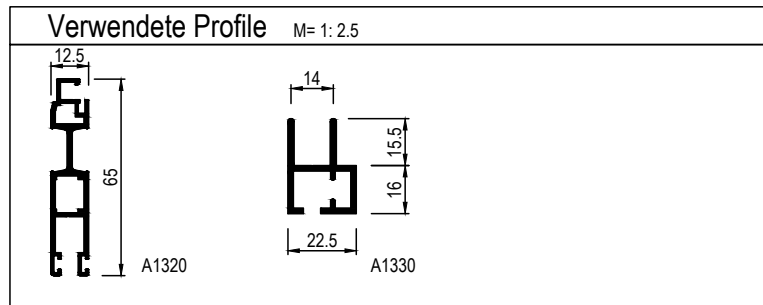

# Schiebeanlagen.

## Für Fenster und Türen.

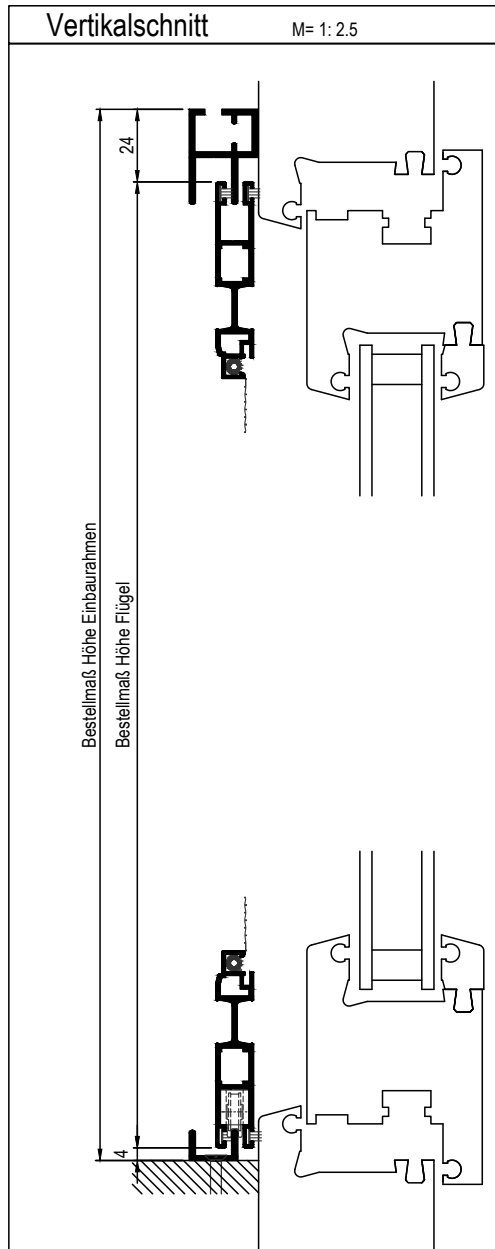

Variante:  
**P-SA4GP-U**

Schiebeanlage Typ I mit Griffmuldenprofil, 1-flügelig, mit Einbaurahmen, U-Schiene unten

**Empf. VK.-Preis**

nach Preisliste Schiebeanlagen  
Preis für Flügel n. Tafel 1GP  
+ Preis für Einbaur. n. Tafel 2

**Einsatz:**

Alle Fensterarten.

**Einbausituation prüfen:**

Erforderliche Mindestmaße s. Zeichnung.  
Auflagefläche, Einbauluft und Einbautiefe beachten!

**Bestellmaße:**

Bestellmaß Breite Einbaurahmen: siehe Horizontalschnitt

Bestellmaß Höhe Einbaurahmen: siehe Vertikalschnitt

Bestellmaß Breite Flügel: siehe Horizontalschnitt

Bestellmaß Höhe Flügel: siehe Vertikalschnitt

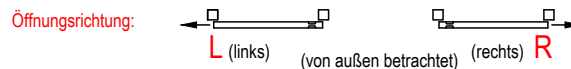

**Griffvariante:** umlaufend in Profil integrierte Griffmulde.  
(siehe auch S. 6-0.2)

**Hinweis:**

Bis zu 2,50 m Höhe ohne Zwischensprosse.  
Auf Wunsch kann eine Zwischensprosse angeordnet werden.

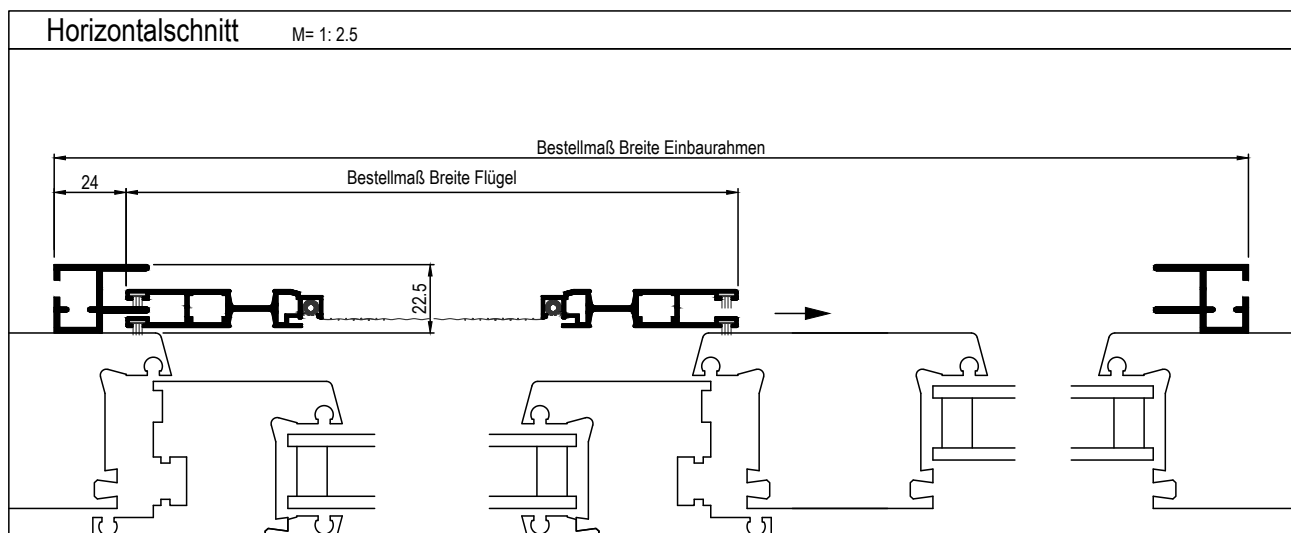
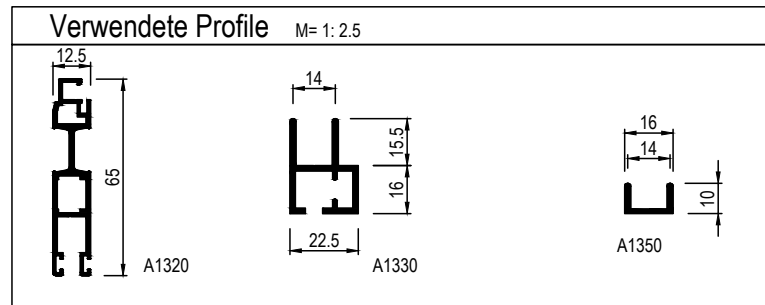

# Schiebeanlagen.

## Für Fenster und Türen.

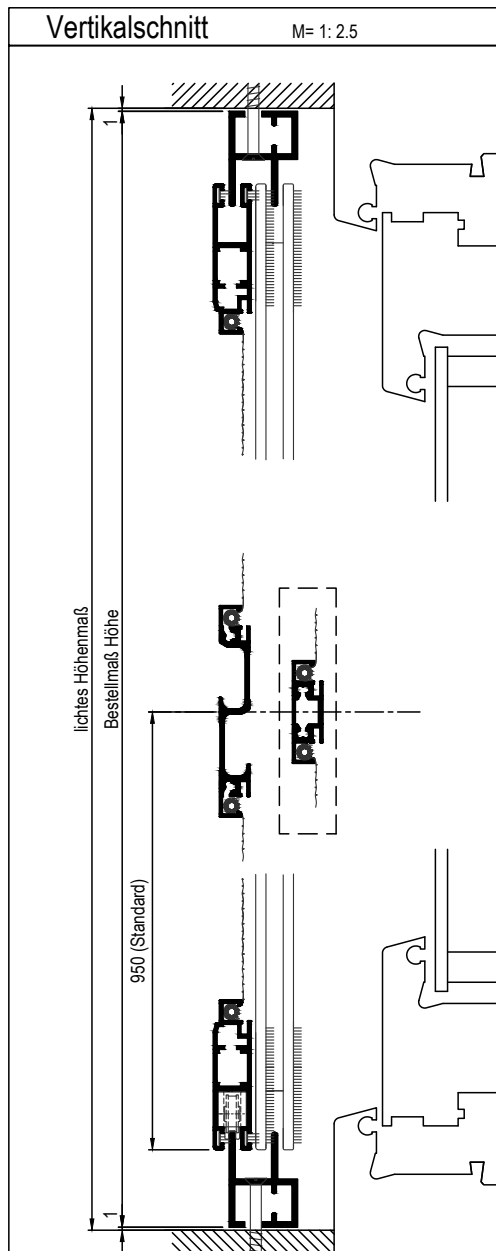

Variante:  
**P-SA6**  
 Schiebeanlage Typ I, 2-flügelig, 2-läufig,  
 mit umlaufendem Einbaurahmen

Empf. VK.-Preis  
 nach Preisliste Schiebeanlagen  
 Tafel 3

Einsatz:  
 Alle Fensterarten.

Einbausituation prüfen:  
 Erforderliche Mindestmaße s. Zeichnung.  
 Auflagefläche, Einbauluft und Einbautiefe beachten!

Bestellmaße:  
 Bestellmaß Breite: liches Breitenmaß - 2 mm  
 Bestellmaß Höhe: liches Höhenmaß - 2 mm

Griffvariante: Standard: GS: Griffspresse (Mitte Sprosse= 95 cm ü. UK. Rahmen)  
 (siehe auch S. 6-0.2) (Andere Sprossenhöhe ggf. angeben).

Hinweis:  
 Standardmäßig mit Griffspresse oder gewebeteilender Zwischensprosse ausgeführt.  
 Bei Höhen unter 1,80m kann auf eine Sprosse verzichtet werden.

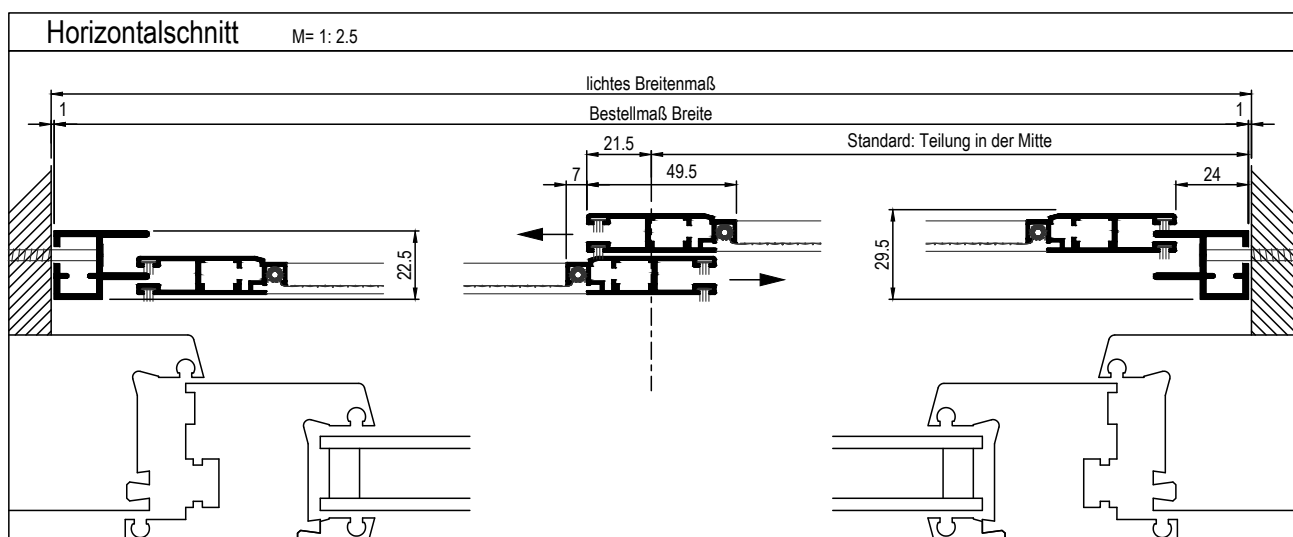
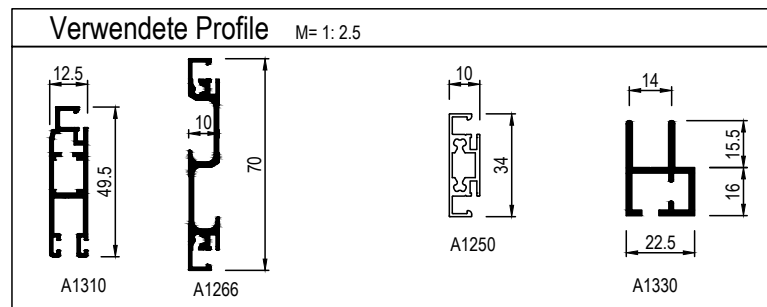

Schiebeanlagen  
 für Fenster und Türen

# Schiebeanlagen. Für Fenster und Türen.

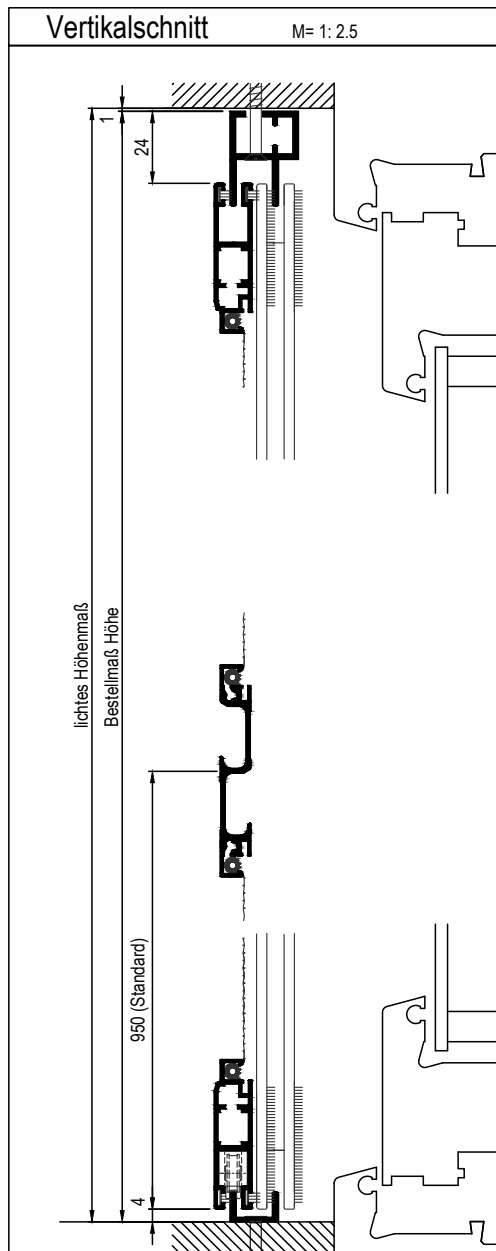

## Variante: **P-SA6-U**

Schiebeanlage Typ I, 2-flügelig, 2-läufig,  
mit Einbaurahmen, U-Schiene unten

Empf. VK.-Preis

nach Preisliste Schiebeanlagen  
Tafel 3

### Einsatz:

Alle Fensterarten.

### Einbausituation prüfen:

Erforderliche Mindestmaße s. Zeichnung.  
Auflagefläche, Einbauluft und Einbautiefe beachten!

### Bestellmaße:

Bestellmaß Breite: liches Breitenmaß - 2 mm  
Bestellmaß Höhe: liches Höhenmaß - 1 mm

Griffvariante: Standard: GS: Griffspresse (Mitte Sprosse= 95 cm ü. UK. Rahmen)  
(siehe auch S. 6-0.2) (Andere Sprossenhöhe ggf. angeben).

### Hinweis:

Standardmäßig mit Griffspresse oder gewebeteilender Zwischensprosse ausgeführt.  
Bei Höhen unter 1,80m kann auf eine Sprosse verzichtet werden.

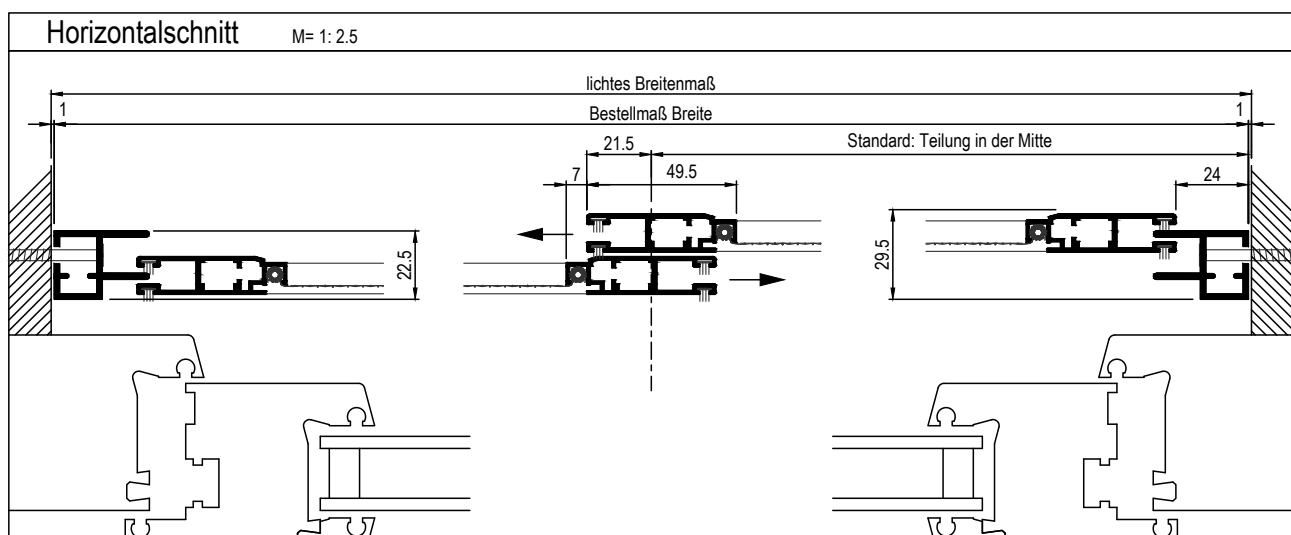
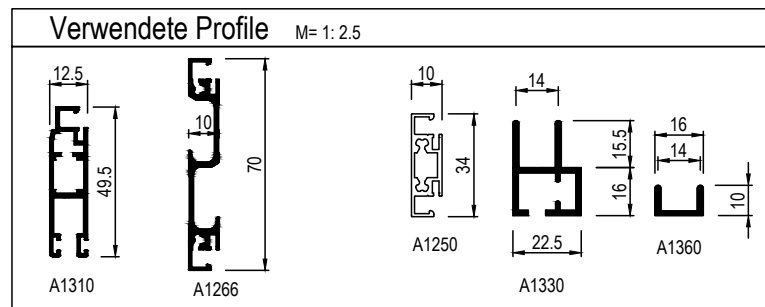

# Schiebeanlagen. Für Fenster und Türen.

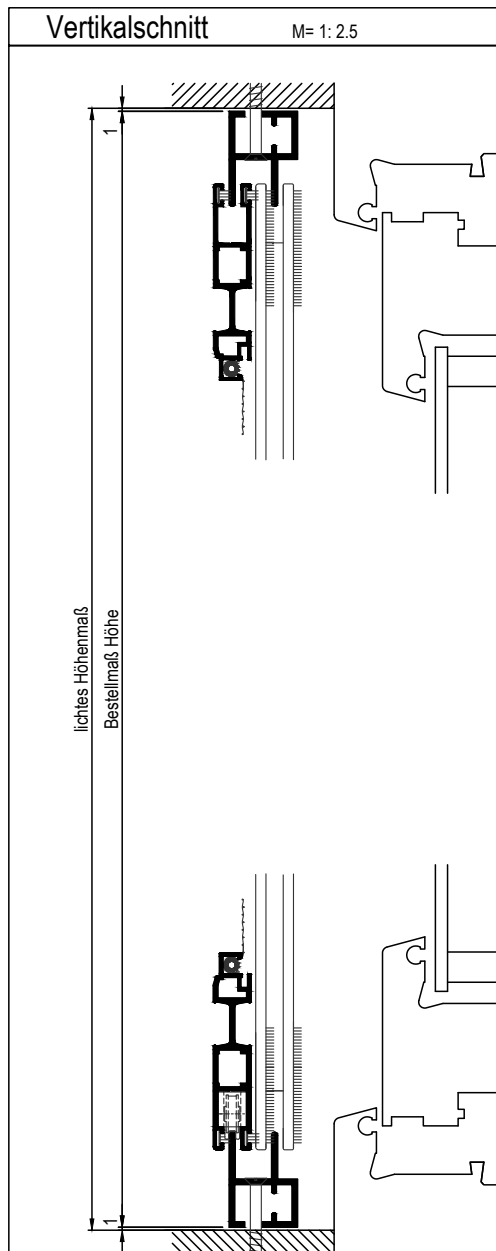

## Variante: **P-SA6GP**

Schiebeanlage Typ I mit Griffmuldenprofil, 2-flügelig, 2-läufig, mit umlaufendem Einbaurahmen

### Empf. VK.-Preis

nach Preisliste Schiebeanlagen  
Tafel 3GP

### Einsatz:

Alle Fensterarten.

### Einbausituation prüfen:

Erforderliche Mindestmaße s. Zeichnung.  
Auflagefläche, Einbauluft und Einbautiefe beachten!

### Bestellmaße:

Bestellmaß Breite: liches Breitenmaß - 2 mm  
Bestellmaß Höhe: liches Höhenmaß - 2 mm

Griffvariante: umlaufend in Profil integrierte Griffmulde.

### Hinweis:

Bis zu 2,50 m Höhe ohne Zwischensprosse.  
Auf Wunsch kann eine Zwischensprosse angeordnet werden.

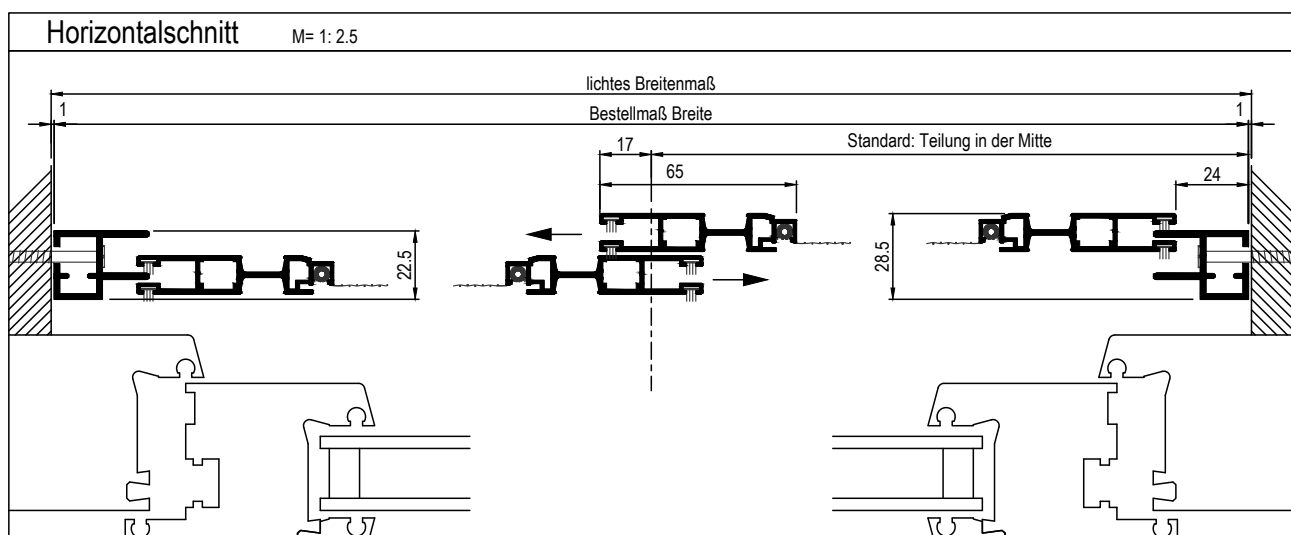
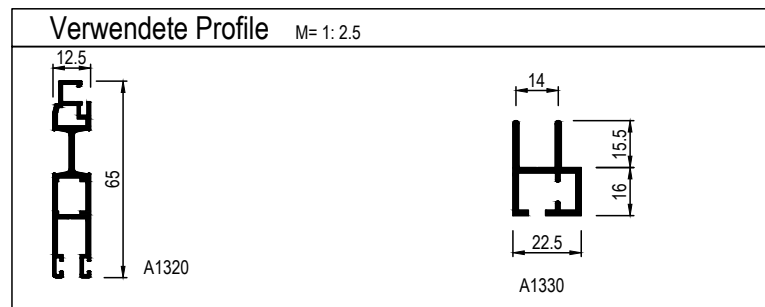

Druckfehler und technische Änderungen vorbehalten

**proflytec** Insektenschutzsysteme

Stand: 01/2021

Kapitel-Seite

**6-6.3**

# Schiebeanlagen. Für Fenster und Türen.

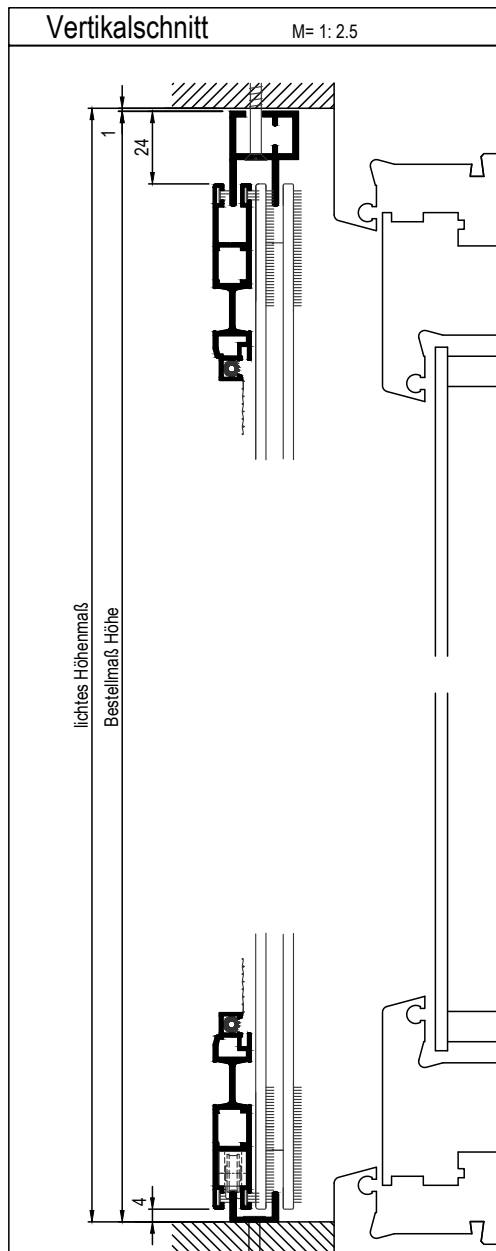

Variante:  
**P-SA6GP-U**

Schiebeanlage Typ I, 2-flügelig, 2-läufig,  
mit Einbaurahmen, U-Schiene unten

Empf. VK.-Preis

nach Preisliste Schiebeanlagen  
Tafel 3GP

Einsatz:

Alle Fensterarten.

Einbausituation prüfen:

Erforderliche Mindestmaße s. Zeichnung.  
Auflagefläche, Einbauluft und Einbautiefe beachten!

Bestellmaße:

Bestellmaß Breite: liches Breitenmaß - 2 mm  
Bestellmaß Höhe: liches Höhenmaß - 1 mm

Griffvariante: umlaufend in Profil integrierte Griffmulde.

Hinweis:

Bis zu 2,50 m Höhe ohne Zwischensprosse.  
Auf Wunsch kann eine Zwischensprosse angeordnet werden.

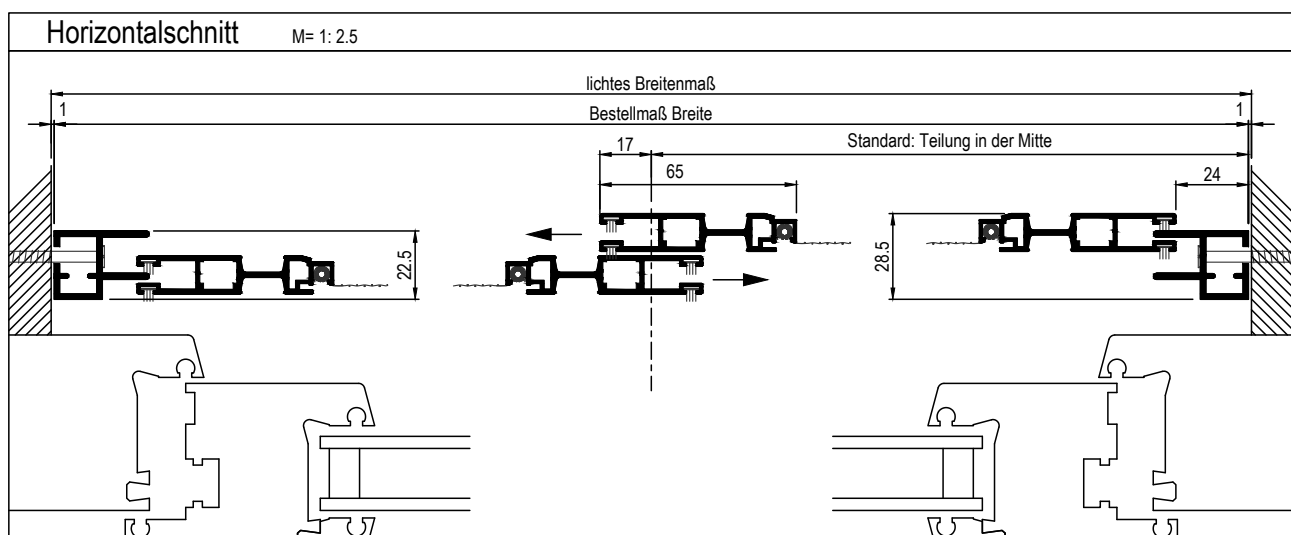
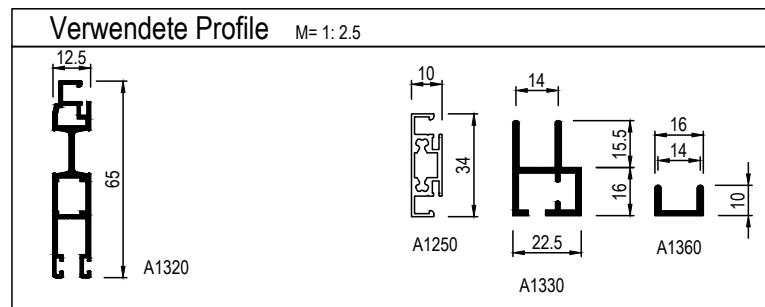

# Schiebeanlagen. Für Fenster und Türen.

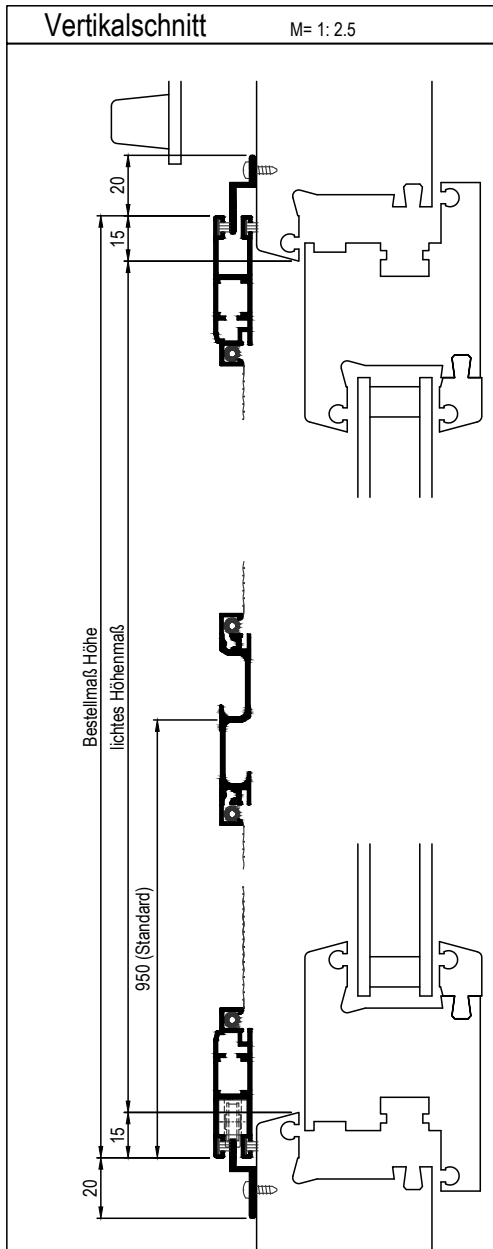

## Variante: **P-SA21**

Schiebeanlage Typ I, 2-flügelig, 1-läufig,  
Z-Schiene oben und unten

### Empf. VK.-Preis

nach Preisliste Schiebeanlagen  
2x halbe Breite n. Tafel 1

### Einsatz:

Alle Fensterarten mit umlaufend bündigem Blendrahmen.

### Einbausituation prüfen:

Erforderliche Mindestmaße s. Zeichnung.  
Auflagefläche, Einbauluft und Einbautiefe beachten! Auf ausreichend Verschieberaum achten!

### Bestellmaße:

Bestellmaß Breite: siehe Horizontalschnitt

Bestellmaß Höhe: siehe Vertikalschnitt

Länge der Laufschienen = Bestellmaß Breite x 2 + 5 cm (falls nicht angegeben). Örtlich anpassen.

Griffvariante: Standard: GS: Griffspresse (Mitte Sprosse= 95 cm ü. UK. Rahmen)  
(siehe auch S. 6-0.2) (Andere Sprossenhöhe ggf. angeben).

### Hinweis:

Standardmäßig mit Griffspresse oder gewebeteilender Zwischensprosse ausgeführt.  
Bei Höhen unter 1,80m kann auf eine Sprosse verzichtet werden.

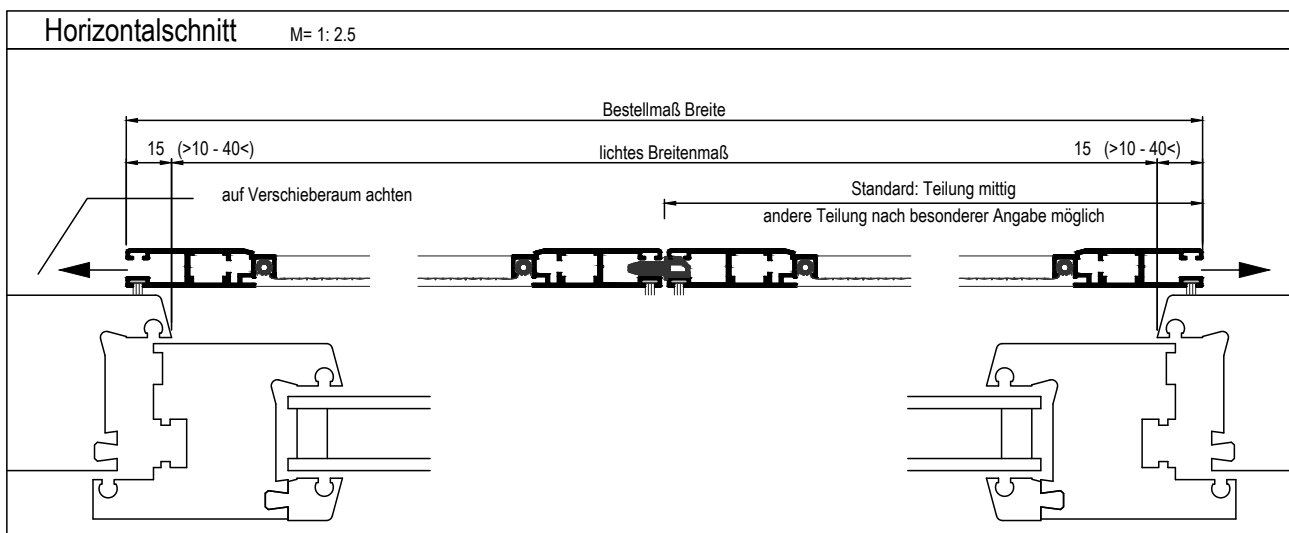
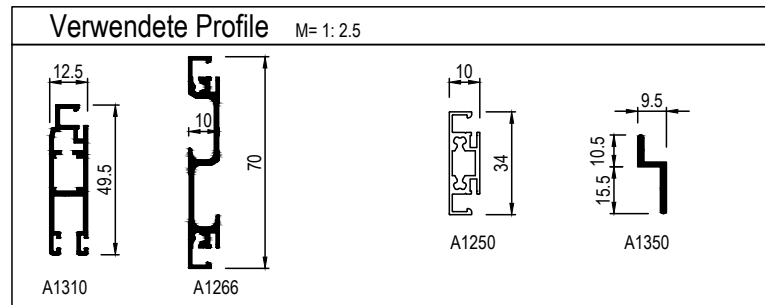

Druckfehler und technische Änderungen vorbehalten

**proflytec** Insektenschutzsysteme

Stand: 01/2021

Kapitel-Seite

**6-21.1**

# Schiebeanlagen.

## Für Fenster und Türen.

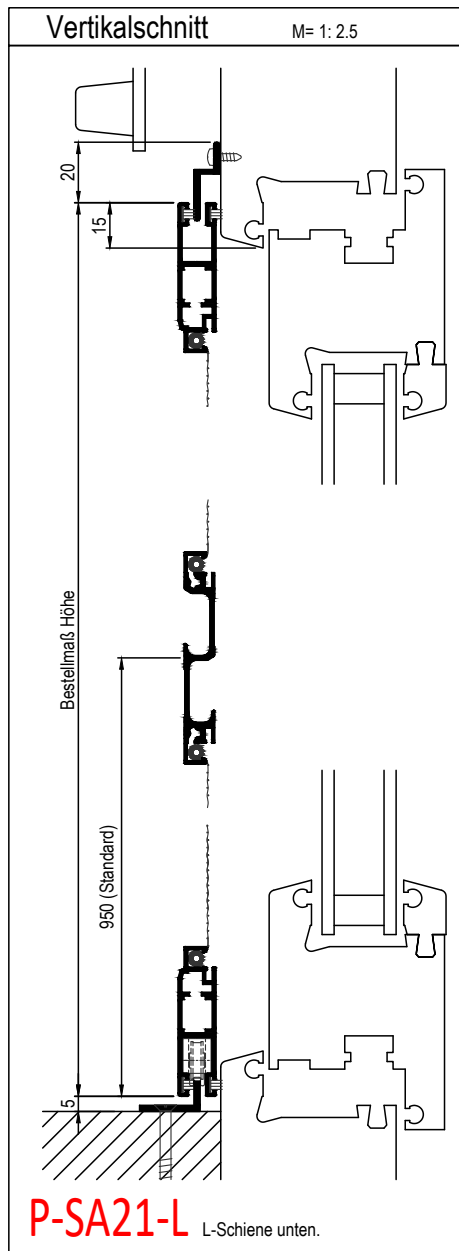

Variante:  
**P-SA21-L/ P-SA21-U**

Schiebeanlage, 2-flügelig, 1-läufig,  
 P-SA21-L: Z-Schiene oben und L-Schiene unten  
 P-SA21-U: Z-Schiene oben und U-Schiene unten

Empf. VK.-Preis

nach Preisliste Schiebeanlagen  
 2x halbe Breite n. Tafel 1

**Einsatz:**

Alle Fensterarten mit umlaufend bündigem Blendrahmen.

**Einbausituation prüfen:**

Erforderliche Mindestmaße s. Zeichnung.  
 Auflagefläche, Einbauluft und Einbautiefe beachten! Auf ausreichend Verschieberaum achten!

**Bestellmaße:**

Bestellmaß Breite: siehe Horizontalschnitt

Bestellmaß Höhe: siehe Vertikalschnitt

Länge der Laufschiene = Bestellmaß Breite x 2 + 5 cm (falls nicht angegeben). Örtlich anpassen.

Griffvariante: Standard: GS: Griffsprosse (Mitte Sprosse= 95 cm ü. UK. Rahmen)  
 (siehe auch S. 6-0.2) (Andere Sprossenhöhe ggf. angeben).

**Hinweis:**

Standardmäßig mit Griffsprosse oder gewebeteilender Zwischensprosse ausgeführt.  
 Bei Höhen unter 1,80m kann auf eine Sprosse verzichtet werden.

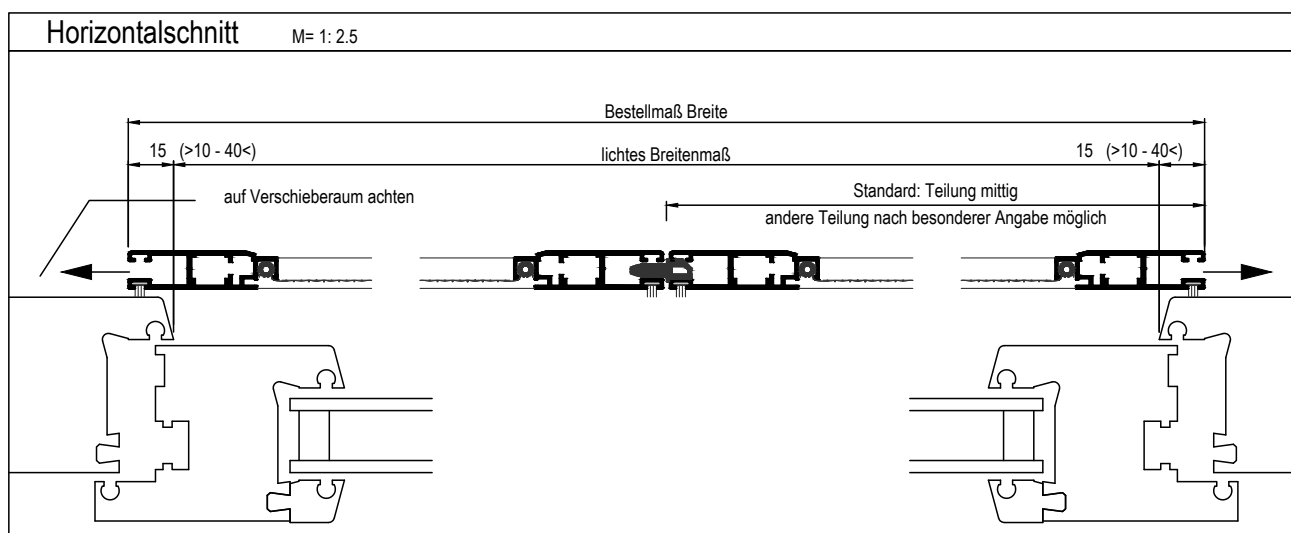
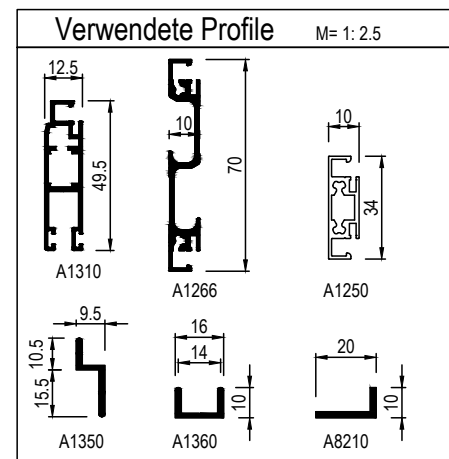
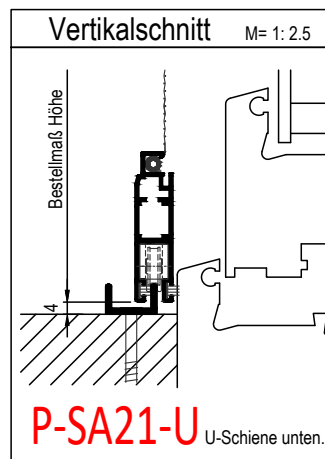



# Schiebeanlagen.

## Für Fenster und Türen.

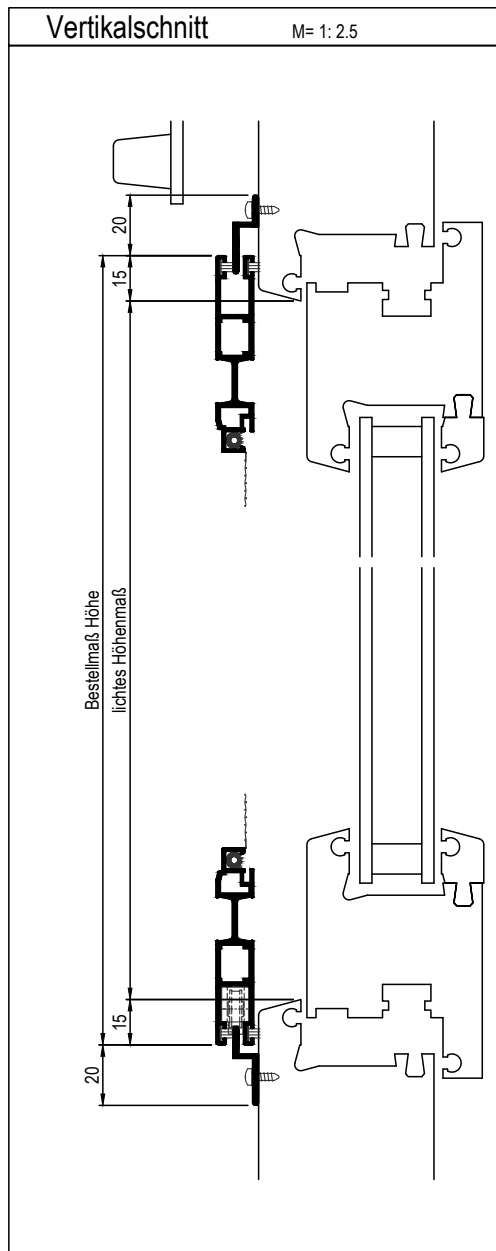

Variante:  
**P-SA21GP**

Schiebeanlage Typ I mit Griffmuldenprofil, 2-flügelig, 1-läufig,  
Z-Schiene oben und unten

Empf. VK.-Preis

nach Preisliste Schiebeanlagen  
2x halbe Breite n. Tafel 1GP

**Einsatz:**

Alle Fensterarten mit umlaufend bündigem Blendrahmen.

**Einbausituation prüfen:**

Erforderliche Mindestmaße s. Zeichnung.  
Auflagefläche, Einbauluft und Einbautiefe beachten! Auf ausreichend Verschieberaum achten!

**Bestellmaße:**

Bestellmaß Breite: siehe Horizontalschnitt

Bestellmaß Höhe: siehe Vertikalschnitt

Länge der Laufschienen = Bestellmaß Breite x 2 + 5 cm (falls nicht angegeben). Örtlich anpassen.

Griffvariante: umlaufend in Profil integrierte Griffmulde.

**Hinweis:**

Bis zu 2,50 m Höhe ohne Zwischensprosse.

Auf Wunsch kann eine Zwischensprosse angeordnet werden.

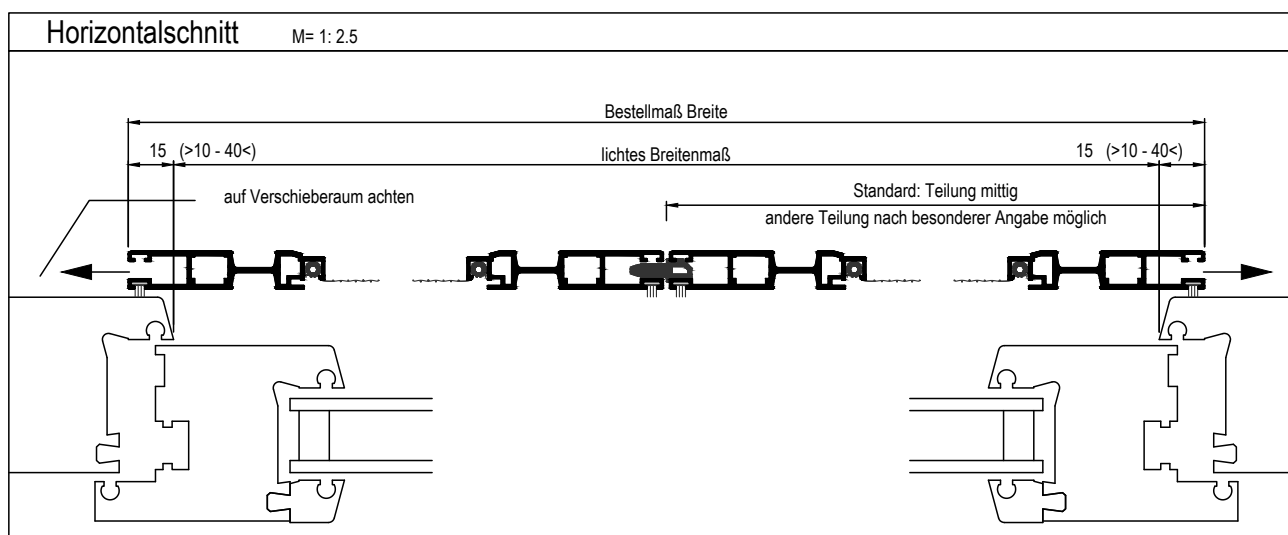
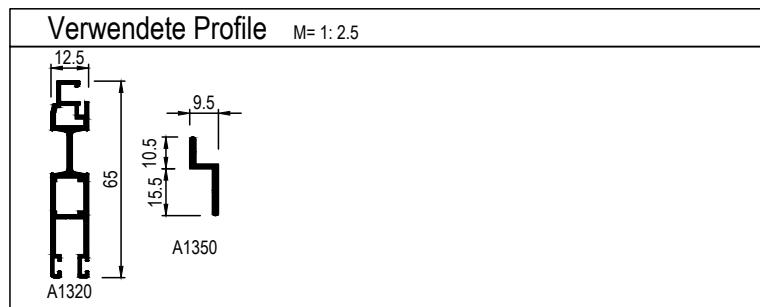

Druckfehler und technische Änderungen vorbehalten

**proflytec** Insektenschutzsysteme

Stand: 01/2021

Kapitel-Seite

**6-21.3**

# Schiebeanlagen. Für Fenster und Türen.

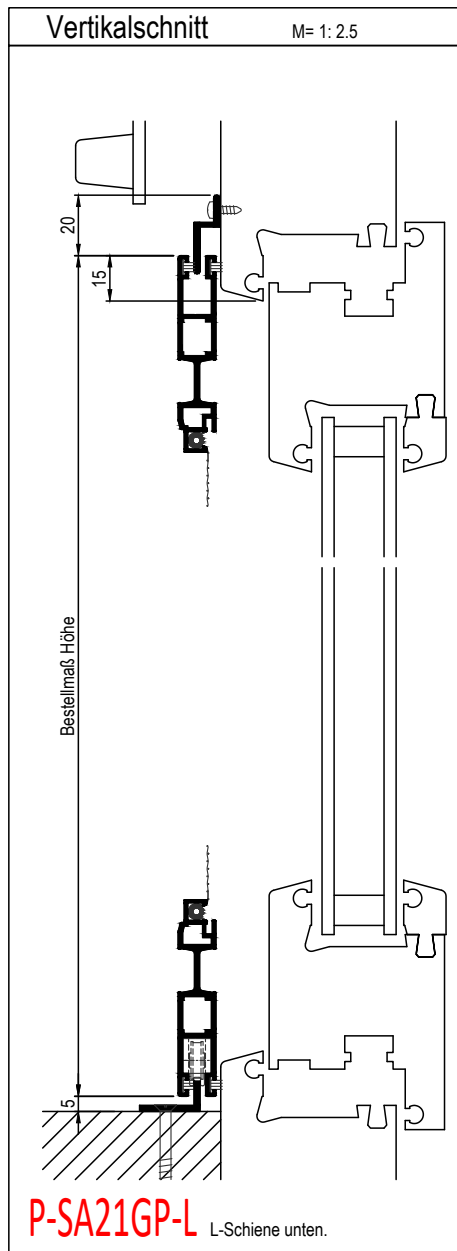

Variante:  
**P-SA21GP-L/ P-SA21GP-U**

Schiebeanlage Typ I mit Griffmuldenprofil, 2-flügelig, 1-läufig,  
P-SA21GP-L: Z-Schiene oben und L-Schiene unten  
P-SA21GP-U: Z-Schiene oben und U-Schiene unten

Empf. VK.-Preis

nach Preisliste Schiebeanlagen  
2x halbe Breite n. Tafel 1GP

Einsatz:

Alle Fensterarten mit umlaufend bündigem Blendrahmen.

Einbausituation prüfen:

Erforderliche Mindestmaße s. Zeichnung.  
Auflagefläche, Einbauluft und Einbautiefe beachten! Auf ausreichend Verschieberaum achten!

Bestellmaße:

Bestellmaß Breite: siehe Horizontalschnitt  
Bestellmaß Höhe: siehe Vertikalschnitt

Länge der Laufschiene = Bestellmaß Breite x 2 + 5 cm (falls nicht angegeben). Örtlich anpassen.

Griffvariante: umlaufend in Profil integrierte Griffmulde.

Hinweis:

Bis zu 2,50 m Höhe ohne Zwischensprosse.

Auf Wunsch kann eine Zwischensprosse angeordnet werden.

